

CATÁLOGO

BOMBAS DE SUPERFICIE

▪ RESIDENCIAL ▪ COMERCIAL ▪ INDUSTRIAL



JUNIO
2023

UN ALIADO PARA SU PROGRESO

ALTAMIRA[®]

AQUA PAK[®]

ESPA
Innovative Solutions



Franklin Electric

STENNER[®]

ÍNDICE









SECCIÓN

PÁGINA

RESIDENCIAL Y COMERCIAL

	MOTOBOMBA PERIFÉRICA EN CORRIENTE CONTINUA (Vcc) Marca CONNERA serie KOLOSAL AP	4
NUEVO 	MOTOBOMBA CENTRÍFUGA HORIZONTAL EN CORRIENTE CONTINUA (Vcc) Marca CONNERA serie KOLOSAL CFP	5
	MOTOBOMBAS MULTIETAPAS HORIZONTALES EN ACERO INOXIDABLE Marca ALTAMIRA serie LOTUS	9
	BOMBAS CENTRÍFUGAS MULTIETAPAS HORIZONTALES Marca ALTAMIRA serie SCALA	13
	BOMBAS CENTRÍFUGAS MULTIETAPAS HORIZONTALES Marca AQUA PAK serie STEP	17
	BOMBAS CENTRÍFUGAS MULTIETAPAS HORIZONTALES Marca ESPA series PRISMA y TECNO	18
	BOMBAS CENTRÍFUGAS HORIZONTALES EN ACERO INOXIDABLE Marca AQUA PAK series ALY (con impulsor abierto) y ALTRA	23
	BOMBAS CENTRÍFUGAS (tipo Jet) Marca AQUA PAK series FIX y PET	26
	BOMBA CENTRÍFUGA HORIZONTAL PARA ACOPLAMIENTO DIRECTO A TRACTOR Marca ALTAMIRA serie TRPS	28
	BOMBAS PERIFÉRICAS Marca AQUA PAK series AP-5XB, 5XP, AP-50 y AP-50X	30
	BOMBA CIRCULADORA DE AGUA CALIENTE Marca AQUA PAK series LOOP3V y LOOPD (NUEVO)	32

ÍNDICE

SECCIÓN		PÁGINA
	BOMBAS MULTIETAPAS VERTICALES Marca ALTAMIRA serie JOB	34
	BOMBAS MULTIETAPAS VERTICALES Marca ESPA serie MULTI	36
	BOMBAS MULTIETAPAS HORIZONTALES Marca ALTAMIRA series: ALTAPRES 03P, 08P, 16P (0.3, 0.8 y 1.6 LPS)	38
	BOMBAS MULTIETAPAS HORIZONTALES Marca ALTAMIRA series: ALTAPRES 20H, 30H, 40H, 60H, 75H y 95H (20, 30, 40, 60, 75 y 95 LPM)	41
MOTOBOMBAS DE SUPERFICIE USO INDUSTRIAL		
	MOTOBOMBAS CENTRÍFUGAS HORIZONTALES MONOBLOCK EN ACERO INOX. Marca ALTAMIRA series: FLUX4, 5, 7, 12, 24, 28, 38 y 44 (4, 5, 7, 12, 24, 28, 38 y 44 LPS)	48
	MOTOBOMBAS MULTIETAPAS VERTICALES Marca ALTAMIRA serie TX	72
	MOTORES ELÉCTRICOS EFICIENCIA PREMIUM (IE3) Serie MAPT2P para bombas ALTAMIRA serie TX. Contrabridas para motobombas ALTAMIRA serie TX	101
NUEVO 	MOTORES ELÉCTRICOS EFICIENCIA PREMIUM (IE3) Serie MTR	102
NUEVO 	BOMBAS DOSIFICADORAS PERISTÁLTICAS Marca STENNER series ECON VX, ECON FX, ECON FP, ECON T, S FIXED, S, (45, 85, 100 y 170 GPD)	103

MOTOBOMBAS DE SUPERFICIE USO RESIDENCIAL Y COMERCIAL

- **Sistemas hidroneumáticos**
- **Riego por aspersión**
- **Llenado de depósitos (tinacos), etc.**
- **Ósmosis inversa**
- **Presurizadores múltiples**
- **Autolavados**
- **Bomba de ayuda en sistemas de cloración**
- **Bomba Jockey en sistemas contraincendios**

ALTAMIRA[®]

AQUA PAK[®]

ESPA
Innovative Solutions

CONNERA[®]
Energía Renovable

Franklin Electric

CONNERA KOLOSAL AP es ideal para bombear agua limpia, sin partículas abrasivas o líquidos químicamente agresivos, utilizando eficientemente la energía solar (requiere menos paneles).

- Alimentación en voltaje de corriente continua (Vcc)
- Requiere menor cantidad de paneles
- Rastreo del MPPT sin pausas: esta característica modifica la velocidad de la motobomba en tiempo real de acuerdo a la irradiación solar, todo esto sin pausas
- Cuenta con un controlador para el monitoreo en tiempo real de los parámetros de funcionamiento como: voltaje de entrada, velocidad del motor, potencia de salida y amperaje del motor
- Cuerpo de bomba: Hierro fundido, con inserto antibloqueo en acero inoxidable
- Impulsor: Aleación de bronce, con álabes periféricos radiales
- Cable de alimentación: 1.7 m
- Grado de protección: IP 54
- Incluye controlador y Kit de instalación



CÓDIGO	POTENCIA ENTRADA ARREGLO FOTOVOLTAICO	MÁXIMO VOLTAJE DE ENTRADA	VOLTAJE DE ENTRADA NOMINAL	RANGO DE VOLTAJE DE OPERACIÓN	MÁXIMA POTENCIA MOTO-BOMBA	CORRIENTE MOTOBOMBA	SUCCIÓN x DESCARGA	PESO (kg)
KOLOS-AP550X-48	≥ 750 Wp	100 Vcc	48 Vcc	24 Vcc - 90 Vcc	550 W	8.5 A	1" NPT x 1" NPT	6.1

CURVAS DE OPERACIÓN

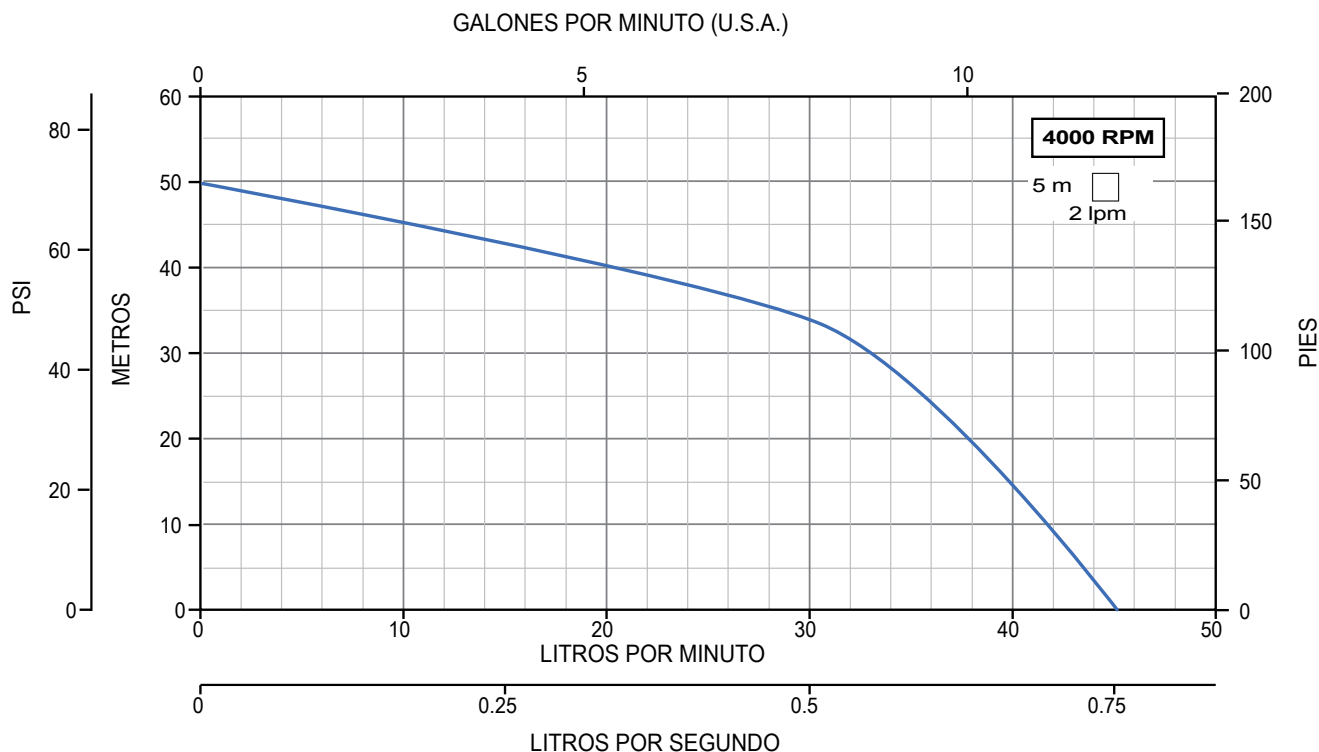

Serie KOLOSAL CFP

CONNERA KOLOSAL CFP es ideal para bombear agua limpia, ofreciendole una confiable solución a la mayoría de necesidades utilizando eficientemente la energía solar

- Alimentación en voltaje de corriente continua (Vcc)
- Requiere menor cantidad de paneles
- Rastreo del MPPT sin pausas
- Motor trifásico de imanes permanentes (síncrono)
- Cuerpo de bomba: Hierro fundido
- Grado de protección: IP44
- Aislamiento: Clase F
- Cable de alimentación: 1.7 m
- Incluye controlador y Kit de instalación
- Máxima temperatura del líquido: 35°C

Controlador

CÓDIGO	POTENCIA ENTRADA ARREGLO FOTOVOLTAICO	MÁXIMO VOLTAJE DE ENTRADA	RANGO DE VOLTAJE DE OPERACIÓN	VOLTAJE DE ENTRADA NOMINAL	MÁXIMA POTENCIA MOTOBOMBA	CORRIENTE MOTOBOMBA	SUCCIÓN X DESCARGA	PESO (kg)
KOLOS-CFP-750-72	≥ 1 000 Wp	150 Vcc	50 Vcc - 126 Vcc	72 Vcc	750 W	10.41 A	2" NPT x 2" NPT	12.7

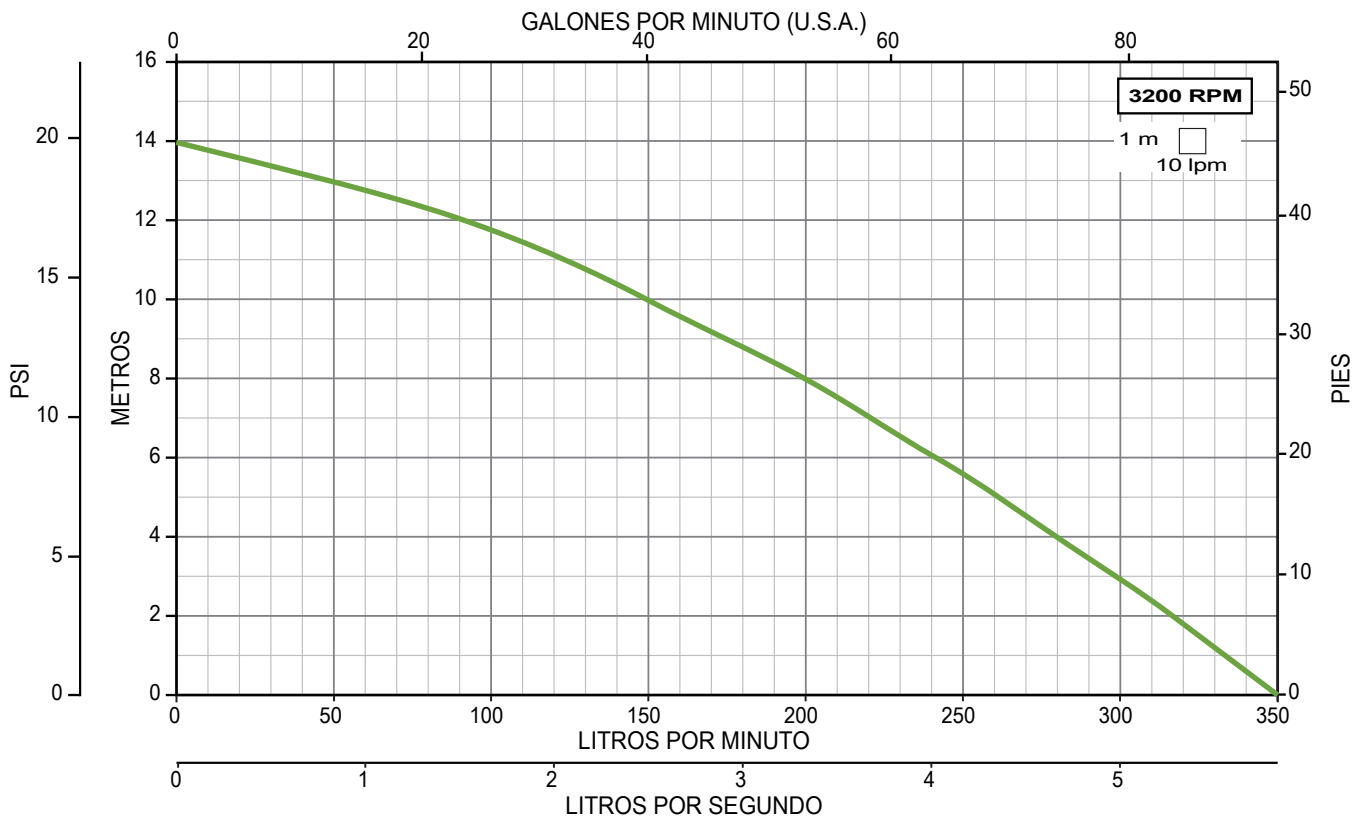
CURVAS DE OPERACIÓN

CONNERA KOLOSAL CFP es ideal para bombear agua limpia, ofreciendole una confiable solución a la mayoría de necesidades utilizando eficientemente la energía solar

- Alimentación en voltaje de corriente continua (Vcc)
- Requiere menor cantidad de paneles
- Rastreo del MPPT sin pausas
- Motor trifásico de imanes permanentes (síncrono)
- Cuerpo de bomba: Hierro fundido
- Grado de protección: IP44
- Aislamiento: Clase F
- Cable de alimentación: 1.7 m
- Incluye controlador y Kit de instalación
- Máxima temperatura del líquido: 35°C



Controlador



CÓDIGO	POTENCIA ENTRADA ARREGLO FOTOVOLTAICO	MÁXIMO VOLTAJE DE ENTRADA	RANGO DE VOLTAJE DE OPERACIÓN	VOLTAJE DE ENTRADA NOMINAL	MÁXIMA POTENCIA MOTOBOMBA	CORRIENTE MOTOBOMBA	SUCCIÓN X DESCARGA	PESO (kg)
KOLOS-CFP-1500-110	≥ 3 000 Wp	210 Vcc	60 Vcc - 200 Vcc	110 Vcc	1 500 W	13.6 A	2" NPT x 2" NPT	14.1

CURVAS DE OPERACIÓN

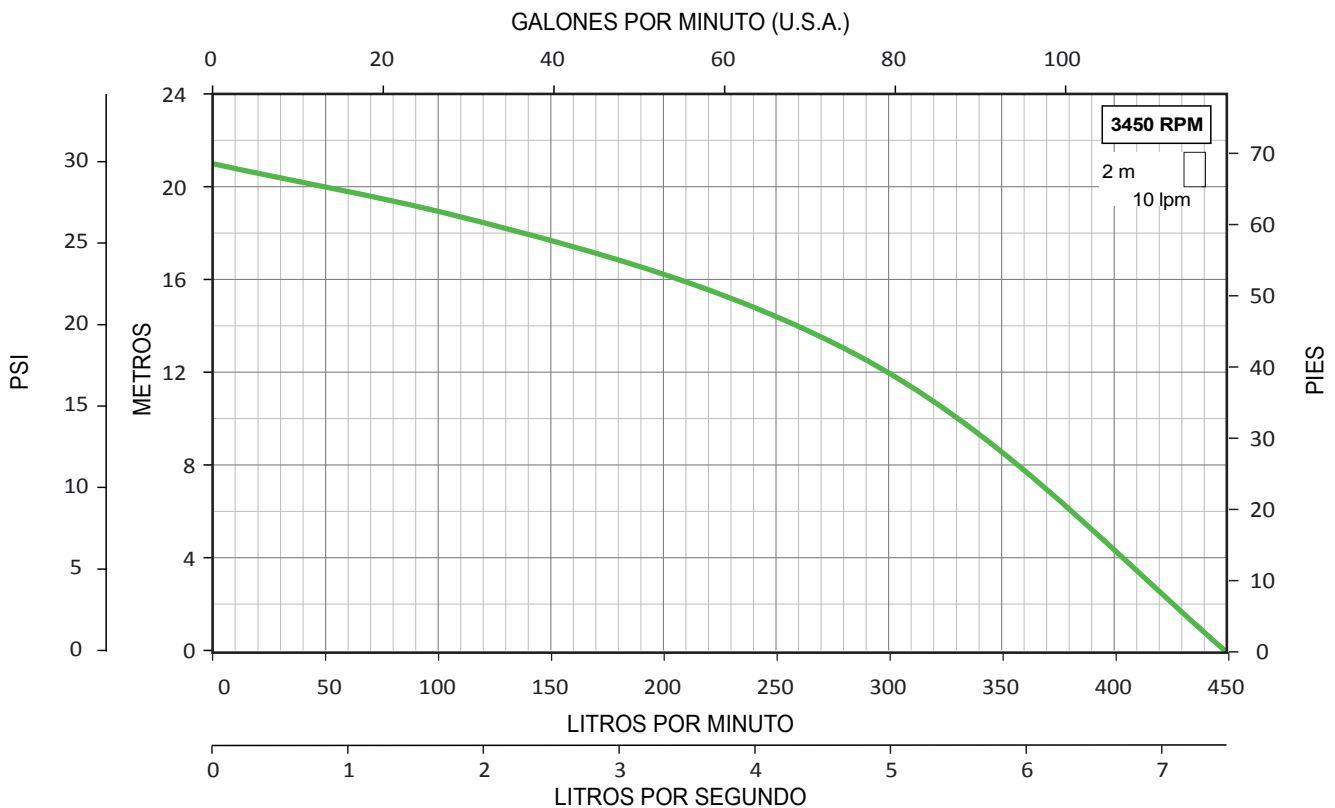

Serie KOLOSAL CFP

CONNERA KOLOSAL CFP es ideal para bombear agua limpia, ofreciendole una confiable solución a la mayoría de necesidades utilizando eficientemente la energía solar

- Alimentación en voltaje de corriente continua (Vcc)
- Requiere menor cantidad de paneles
- Rastreo del MPPT sin pausas
- Motor trifásico de imanes permanentes (síncrono)
- Cuerpo de bomba: Hierro fundido
- Grado de protección: IP44
- Aislamiento: Clase F
- Cable de alimentación: 1.7 m
- Incluye controlador y Kit de instalación
- Máxima temperatura del líquido: 35°C

Controlador

CÓDIGO	POTENCIA ENTRADA ARREGLO FOTOVOLTAICO	MÁXIMO VOLTAJE DE ENTRADA	RANGO DE VOLTAJE DE OPERACIÓN	VOLTAJE DE ENTRADA NOMINAL	MÁXIMA POTENCIA MOTOBOMBA	CORRIENTE MOTOBOMBA	SUCCIÓN X DESCARGA	PESO (kg)
KOLOS-CFP-2200-MP	≥ 4 300 Wp	430 Vcc	60 Vcc - 410 Vcc	200 Vcc 230 Vca	2 200 W	7.3 A	4" x 4" (MANGUERA)	23.7

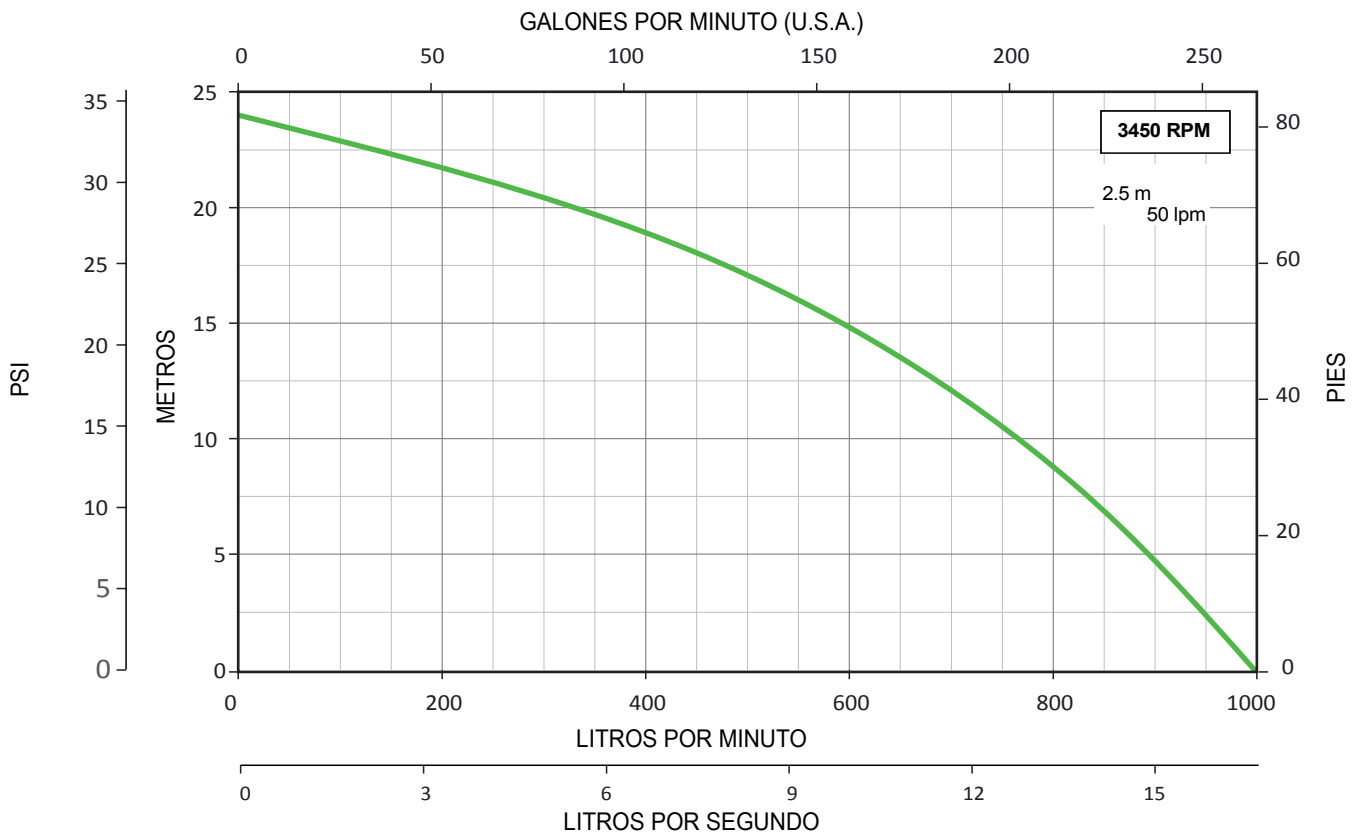
CURVAS DE OPERACIÓN

Serie KOLOSAL CFP

CONNERA KOLOSAL CFP es ideal para bombear agua limpia, ofreciéndole una confiable solución a la mayoría de necesidades utilizando eficientemente la energía solar

- Alimentación en voltaje de corriente continua (Vcc)
- Requiere menor cantidad de paneles
- Rastreo del MPPT sin pausas
- Motor trifásico de imanes permanentes (síncrono)
- Cuerpo de bomba: Hierro fundido
- Grado de protección: IP44
- Aislamiento: Clase F
- Cable de alimentación: 1.7 m
- Incluye controlador y Kit de instalación
- Máxima temperatura del líquido: 35°C

Controlador

CÓDIGO	POTENCIA ENTRADA ARREGLO FOTOVOLTAICO	MÁXIMO VOLTAJE DE ENTRADA	RANGO DE VOLTAJE DE OPERACIÓN	VOLTAJE DE ENTRADA NOMINAL	MÁXIMA POTENCIA MOTOBOMBA	CORRIENTE MOTOBOMBA	SUCCIÓN X DESCARGA	PESO (kg)
KOLOS-CFP-1500-SP	≥ 3 600 Wp	430 Vcc	60 Vcc - 410 Vcc	200 Vcc	1 500 W	7.5 A	2" NPT x 2" NPT	15.4

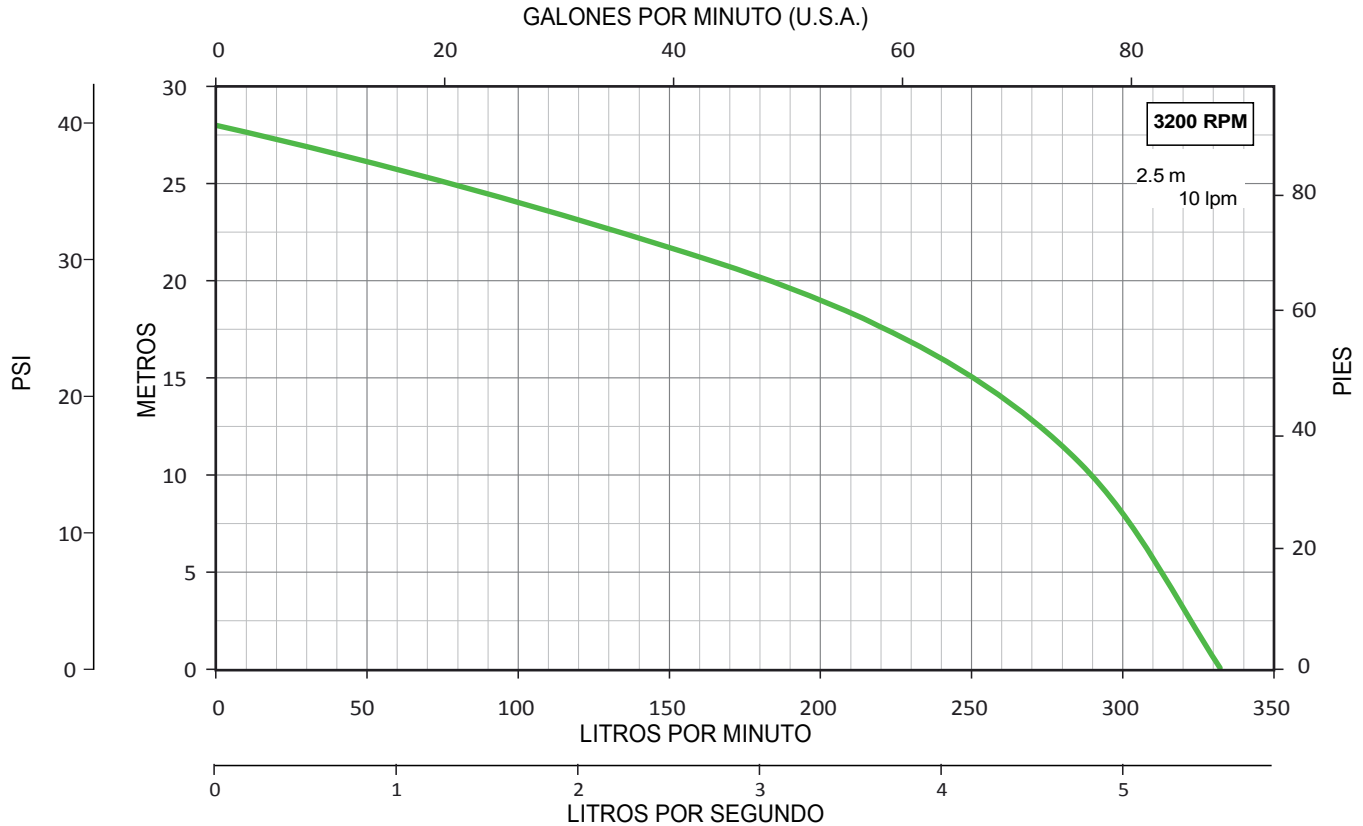
CURVAS DE OPERACIÓN

- Aplicaciones: Suministro de agua a viviendas, sistema de ósmosis inversa, sistemas hidroneumáticos, sistemas de presión constante, industria, sistema de riego
- Cuerpo, impulsores, succión y descarga en acero inoxidable 304
- Eje en acero inoxidable 316
- Sello mecánico en carburo de silicio/carbón
- Motor cerrado, carcasa en aluminio, asíncrono, dos polos, enfriado por aire, cuenta con protección IP55, protección térmica incorporada en los modelos monofásicos, aislamiento clase F (para alta temperatura), servicio continuo



CÓDIGO	HP	KW	FASES X VOLTS	AMP.	SUCCIÓN X DESCARGA	DMS*	PRESIÓN AL CIERRE (m/psi)	CARGA EN METROS (psi)					
								25 (35.5)	35 (49.7)	45 (63.9)	55 (78.1)	65 (92.3)	75 (106.5)
								GASTO (litros por minuto)					
LOTUS50-4/1127	0.75	0.55	1 x 127	9	1" x 1"	1.25"	51/72	66	47	22			
LOTUS50-4/1230			1 x 230	5.2									
LOTUS50-4/3234			3 x 230/460	3 / 1.5									
LOTUS50-5/1127	1	0.75	1 x 127	10.8	1" x 1"	1.25"	64/91		61	45	26		
LOTUS50-5/1230			1 x 230	6									
LOTUS50-6/1127	1.2	0.9	1 x 127	14.2	1" x 1"	1.25"	76/108		66	56	44	28	
LOTUS50-6/1230			1 x 230	6.3							20		

*DMS= Diámetro mínimo sugerido para tubería de succión.

CURVAS DE OPERACIÓN

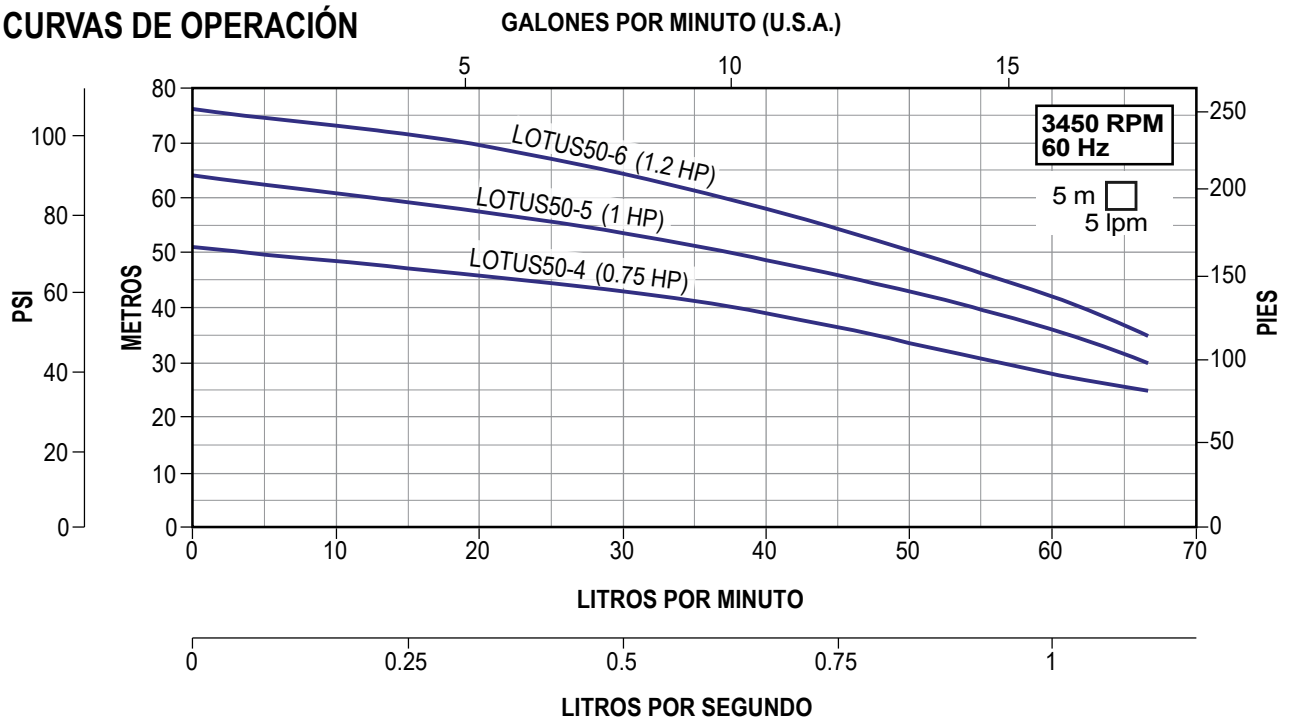

ALTAMIRA® MOTOBOMBAS MULTIETAPAS HORIZONTALES EN ACERO INOXIDABLE

Serie LOTUS100H

- Aplicaciones: Suministro de agua a viviendas, sistema de ósmosis inversa, sistemas hidroneumáticos, sistemas de presión constante, industria, sistema de riego
- Cuerpo, impulsores, succión y descarga en acero inoxidable 304
- Eje en acero inoxidable 316
- Sello mecánico en carburo de silicio/carbón
- Motor cerrado, carcasa en aluminio, asíncrono, dos polos, enfriado por aire, cuenta con protección IP55, protección térmica incorporada en los modelos monofásicos, aislamiento clase F (para alta temperatura), servicio continuo



CÓDIGO	HP	KW	FASES X VOLTS	AMP.	SUCCIÓN X DESCARGA	DMS*	PRESIÓN AL CIERRE (m/psi)	CARGA EN METROS (psi)					
								15 (21.3)	25 (35.5)	35 (49.7)	45 (63.9)		
								GASTO (litros por minuto)					
LOTUS100-3/1127	1	0.75	1 x 127	11.5	1.25" x 1"	1.5"	42/60	133	102	64			
LOTUS100-3/1230			1 x 230	6.2									
LOTUS100-3/3234			3 x 230/460	4 / 2									
LOTUS100-4/1127	1.2	0.9	1 x 127	12.2			1.25" x 1"	1.5"	54/76	120	96	52	
LOTUS100-4/1230			1 x 230	7									
LOTUS100-4/3234			3 x 230/460	4.4 / 2.2									

*DMS= Diámetro mínimo sugerido para tubería de succión.

CURVAS DE OPERACIÓN

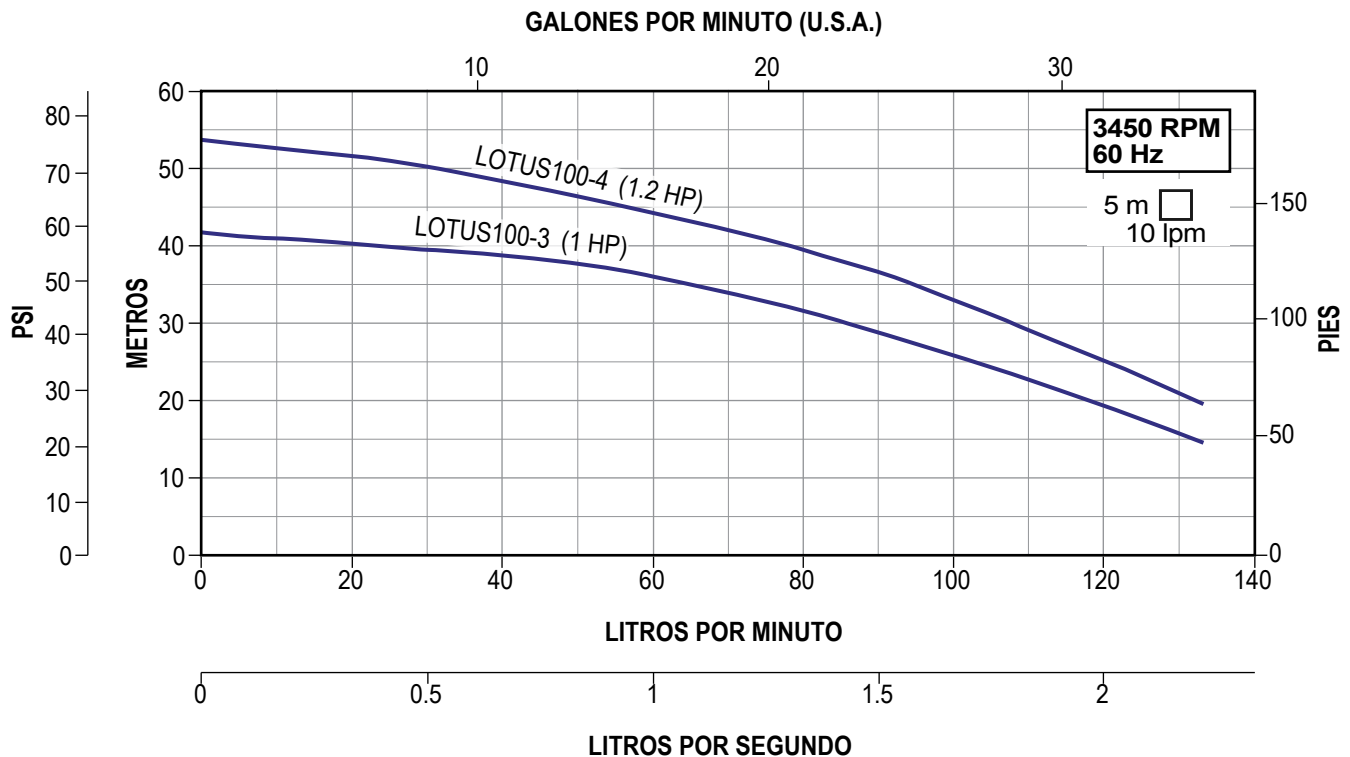

- Aplicaciones: Suministro de agua a viviendas, sistema de ósmosis inversa, sistemas hidroneumáticos, sistemas de presión constante, industria, sistema de riego
- Cuerpo, impulsores, succión y descarga en acero inoxidable 304
- Eje en acero inoxidable 316
- Sello mecánico en carburo de silicio/carbón
- Motor cerrado, carcasa en aluminio, asíncrono, dos polos, enfriado por aire, cuenta con protección IP55, protección térmica incorporada en los modelos monofásicos, aislamiento clase F (para alta temperatura), servicio continuo



CÓDIGO	HP	KW	FASES X VOLTS	AMP.	SUCCIÓN X DESCARGA	DMS*	PRESIÓN AL CIERRE (m/psi)	CARGA EN METROS (psi)					
								15 (21.3)	25 (35.5)	35 (49.7)	45 (63.9)	55 (78.1)	65 (92.3)
								GASTO (litros por minuto)					
LOTUS150-3/1230	2	1.5	1 x 230	14	1.5" x 1.5"	2"	45/64	300	230	150			
LOTUS150-3/3234			8.5 / 4.5										
LOTUS150-4/3234	3	2.2	3 x 230/460	10.4 / 5.2			60/85		270	225	170	70	
LOTUS150-5/3234	4	3		11 / 5.5			71/101		300	255	220	180	80

*DMS= Diámetro mínimo sugerido para tubería de succión.

CURVAS DE OPERACIÓN

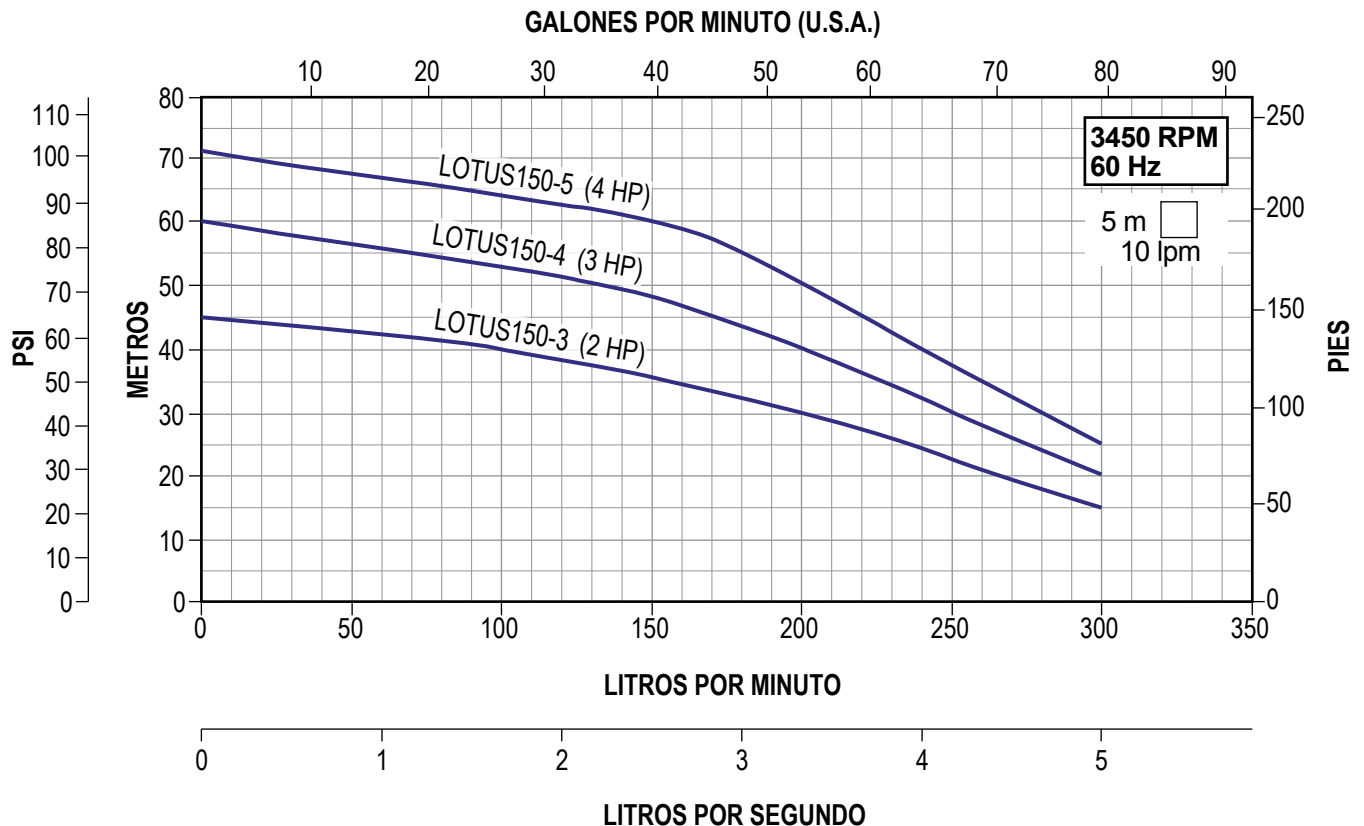

- Aplicaciones: Suministro de agua a viviendas, sistema de ósmosis inversa, sistemas hidroneumáticos, sistemas de presión constante, industria, sistema de riego
- Cuerpo, impulsores, succión y descarga en acero inoxidable 304
- Eje en acero inoxidable 316
- Sello mecánico en carburo de silicio/carbón
- Motor cerrado, carcasa en aluminio, asíncrono, dos polos, enfriado por aire, cuenta con protección IP55, protección térmica incorporada en los modelos monofásicos, aislamiento clase F (para alta temperatura), servicio continuo



CÓDIGO	HP	KW	FASES X VOLTS	AMP.	SUCCIÓN X DESCARGA	DMS*	PRESIÓN AL CIERRE (m/psi)	CARGA EN METROS (psi)				
								25 (35.5)	35 (49.7)	45 (63.9)	55 (78.1)	65 (92.3)
								GASTO (litros por minuto)				
LOTUS200-2-1/1230	2	1.5	1 x 230	14	1.5" x 1.5"	2"	45/64	266	180			
LOTUS200-2-1/3234							8.8 / 4.4					
LOTUS200-2/3234	3	2.2	3 x 230/460	10.4 / 5.2			55/78.1		215	130		
LOTUS200-3/3234	4	3		11 / 5.5			58/82		295	210	60	

*DMS= Diámetro mínimo sugerido para tubería de succión.

CURVAS DE OPERACIÓN

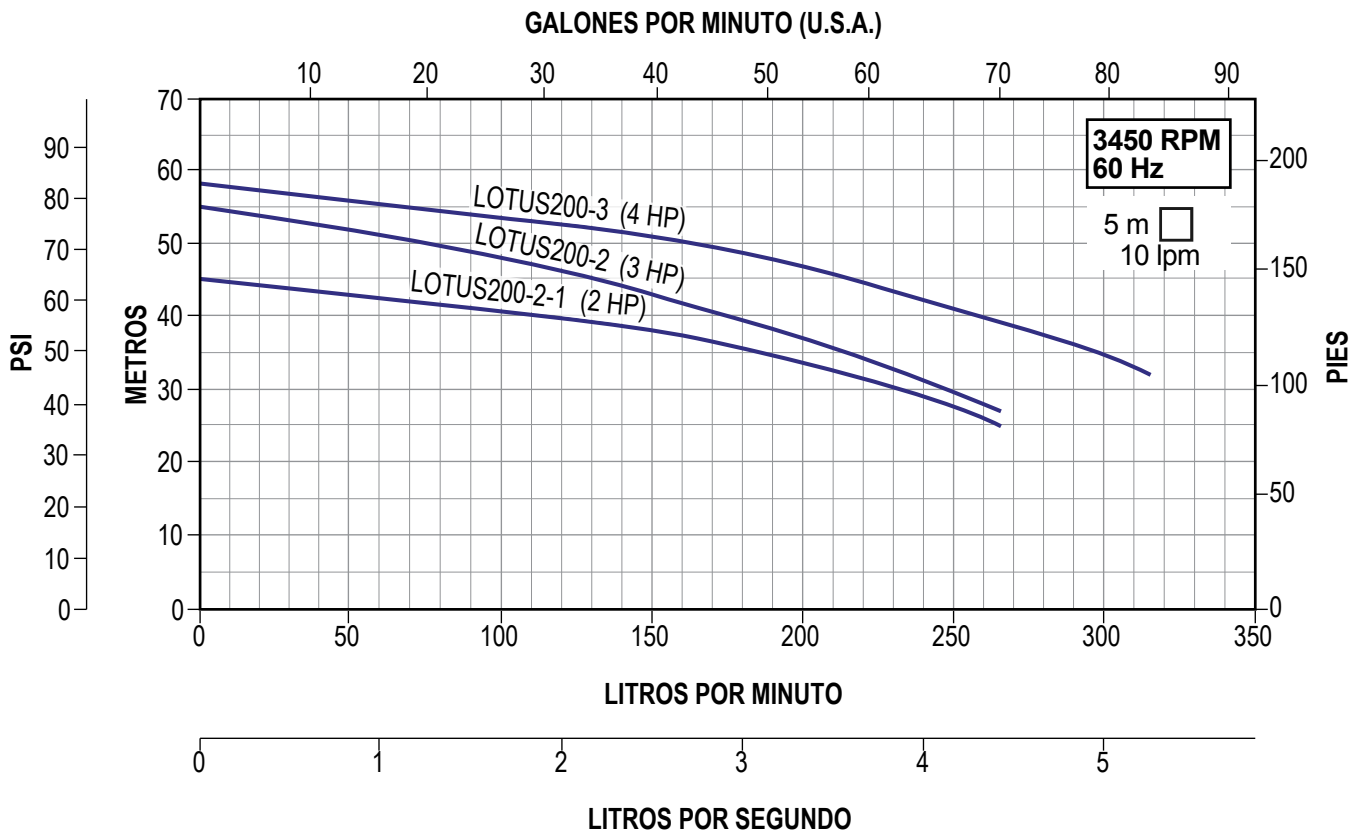

ALTAMIRA®

Serie **SCALA 50** (para 50 lpm)

MOTOBOMBAS CENTRÍFUGAS MULTIETAPAS HORIZONTALES

- Uso doméstico
- Muy silenciosa
- Eje en acero inoxidable 431
- Impulsores y tazones en acero inoxidable 304
- Succión y descarga en hierro fundido con recubrimiento de pintura de alta calidad
- Sello mecánico en carburo de silicio/carbono
- Base de acero muy robusta
- Temperatura máxima de líquido a bombear: 70°C
- Motor cerrado, carcasa en aluminio, protección IP54, aislamiento clase F (para alta temperatura), servicio continuo, enfriado por aire, protección térmica incorporada (sólo en equipos monofásicos)



CÓDIGO	HP	KW	FASES X VOLTS	AMP.	SUCCIÓN X DESCARGA	DMS*	PRESIÓN AL CIERRE (m/psi)	CARGA EN METROS (psi)							PESO (kg)
								10 (14.2)	20 (28.4)	30 (42.6)	40 (56.8)	50 (71)	60 (85.2)	70 (99.4)	
								GASTO (litros por minuto)							
SCALA50-5/1230	1	0.75	1 x 230	5.9	1" x 1"	1.25"	65 / 92	85	76	67	55	40	20	13	
SCALA50-5/3234			3 x 230 / 460	3.8 / 2.2			65 / 92	85	76	67	55	40	20		12.4

*DMS= Diámetro mínimo sugerido para tubería de succión.

CURVAS DE OPERACIÓN

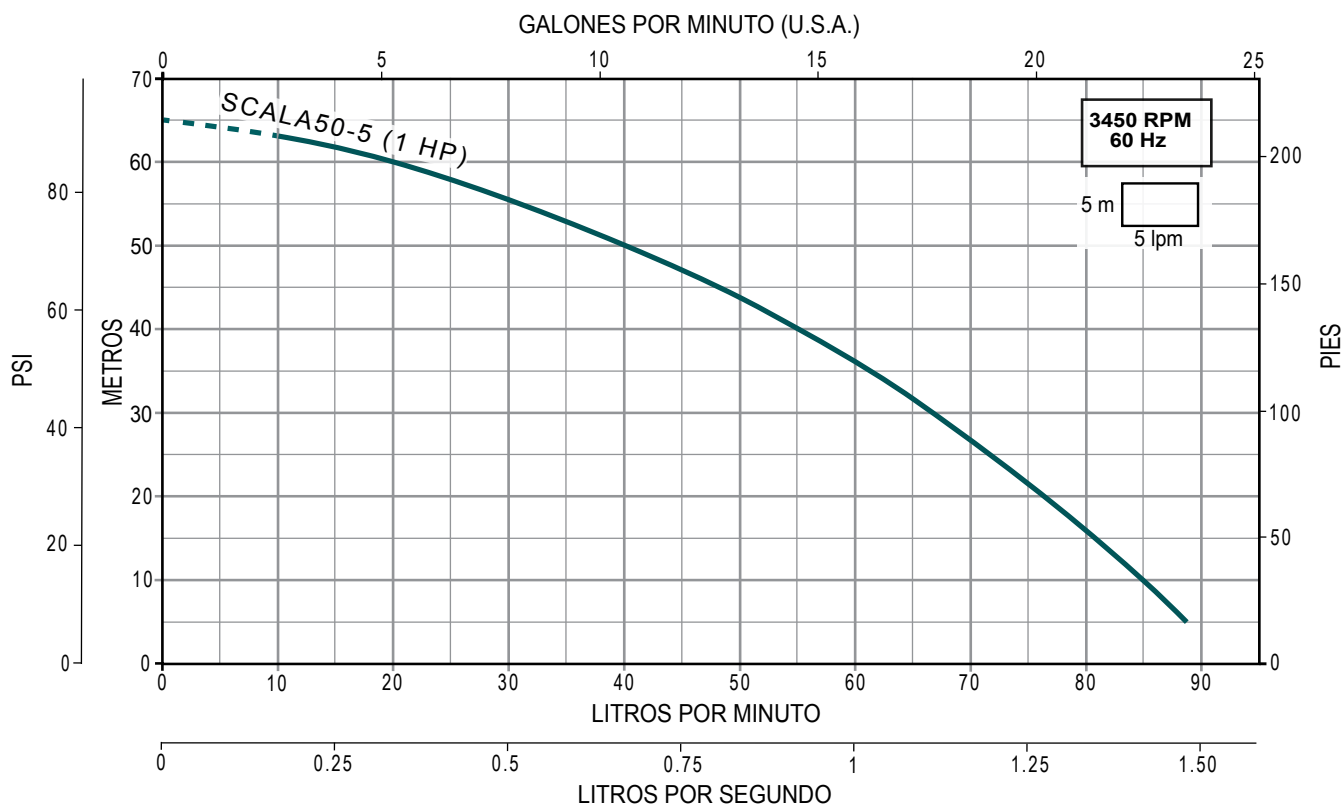

ALTAMIRA®

Serie **SCALA 100 y X100**
(para 100 lpm)

- Uso doméstico
- Muy silenciosa
- Eje en acero inoxidable 431. Impulsores y tazones en acero inoxidable 304
- Succión y descarga en hierro fundido con recubrimiento de pintura de alta calidad (SCALA).
- Carcasa, succión y descarga en acero inoxidable 304 (SCALAX)
- Sello mecánico en carburo de silicio/carbono
- Base de acero muy robusta
- Temperatura máxima de líquido a bombear: 70°C (SCALA) y de 90°C (SCALAX)
- Motor cerrado, carcasa en aluminio, protección IP54, aislamiento aislamiento clase F (para alta temperatura), servicio continuo, enfriado por aire, protección térmica incorporada (sólo en equipos monofásicos)

MOTOBOMBAS CENTRÍFUGAS MULTIETAPAS HORIZONTALES



SCALA X100
Carcasa, succión y descarga en acero inoxidable 304



SCALA 100



CÓDIGO	HP	KW	FASES X VOLTS	AMP.	SUCCIÓN X DESCARGA	DMS*	PRESIÓN AL CIERRE (m/psi)	CARGA EN METROS (psi)							PESO (kg)
								10 (14.2)	20 (28.4)	30 (42.6)	40 (56.8)	50 (71)	60 (85.2)	70 (99.4)	
								GASTO (litros por minuto)							
SCALA100-3/1230	1	0.75	1 x 230	6.8	1.25" x 1"	1.5"	37 / 53	162	115	55					12.7
SCALA100-3/3234			3 x 230 / 460	4.0 / 2.4			37 / 53	162	115	55					12.3
SCALA100-4/1230	1.5	1.1	1 x 230	8.8	1.25" x 1"	1.5"	50 / 71	180	143	100	55				14
SCALA100-4/3234			3 x 230 / 460	5.3 / 2.7			50 / 71	180	143	100	55				13.7
SCALAX100-5/1230	2	1.5	1 x 230	9.9	1.25" x 1.25"	1.5"	69 / 98	164	154	143	128	108	74		12.8
SCALAX100-5/3234			3 x 230 / 460	6.0 / 3.5			69 / 98	164	154	143	128	108	74		

*DMS= Diámetro mínimo sugerido para tubería de succión.

CURVAS DE OPERACIÓN

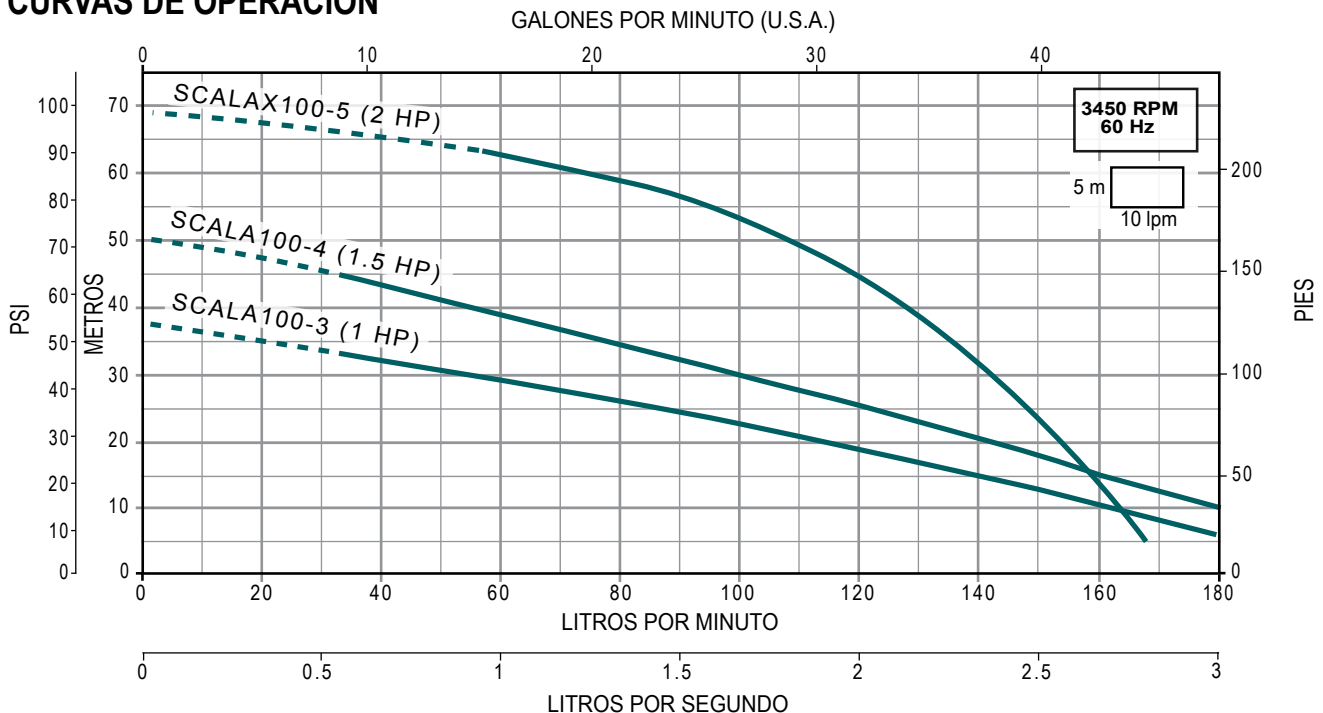

- Uso doméstico
- Muy silenciosa
- Eje en acero inoxidable 431
- Impulsores y tazones en acero inoxidable 304
- Succión y descarga en hierro fundido con recubrimiento de pintura de alta calidad
- Sello mecánico en carburo de silicio/carbono
- Base de acero muy robusta
- Temperatura máxima de líquido a bombear: 70°C
- Motor cerrado, carcasa en aluminio, protección IP54, aislamiento clase F (para alta temperatura), servicio continuo, enfriado por aire



CÓDIGO	HP	KW	FASES X VOLTS	AMP.	SUCCIÓN X DESCARGA	DMS*	PRESIÓN AL CIERRE (m/psi)	CARGA EN METROS (psi)						PESO (kg)
								10 (14.2)	20 (28.4)	30 (42.6)	40 (56.8)	50 (71)	60 (85.2)	
								GASTO (litros por minuto)						
SCALA130-2-1/1230	1.5	1.1	1 x 230	9.2	1.5" x 1.25"	2"	43 / 61	253	213	163	77			27
SCALA130-2-1/3234			3 x 230 / 460	5.7/3.3				253	213	163	77			20.4
SCALA130-2/1230	2	1.5	1 x 230	10.7			54 / 76	258	224	187	144	93		26.2
SCALA130-2/3234			3 x 230 / 460	6.6/3.8				258	224	187	144	93		

*DMS= Diámetro mínimo sugerido para tubería de succión.

CURVAS DE OPERACIÓN

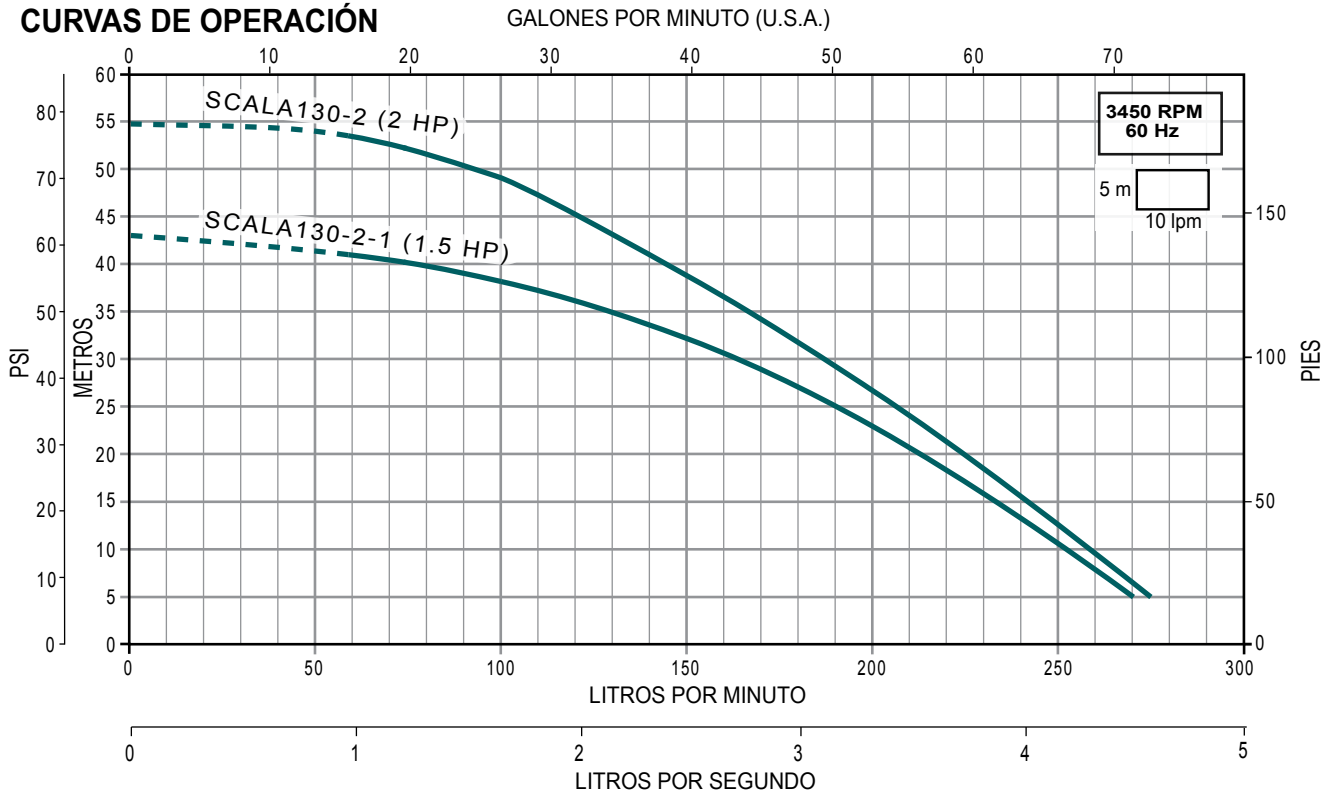

- Uso doméstico
- Muy silenciosa
- Eje en acero inoxidable 431
- Impulsores y tazones en acero inoxidable 304
- Succión y descarga en hierro fundido con recubrimiento de pintura de alta calidad
- Sello mecánico en carburo de silicio/carbono
- Base de acero muy robusta
- Temperatura máxima de líquido a bombear: 70°C
- Motor cerrado, carcasa en aluminio, protección IP54, aislamiento clase F (para alta temperatura), servicio continuo, enfriado por aire



CÓDIGO	HP	KW	FASES X VOLTS	AMP.	SUCCIÓN X DESCARGA	DMS*	PRESIÓN AL CIERRE (m/psi)	CARGA EN METROS (psi)						PESO (kg)
								10 (14.2)	20 (28.4)	30 (42.6)	40 (56.8)	50 (71)	60 (85.2)	
								GASTO (litros por minuto)						
SCALA200-2-1/3234	3	2.2	3 x 230 / 460	8.8 / 5.9	1.5" x 1.5"	2"	45 / 64	375	313	245	164			28.5
SCALA200-2/3234	4	3		11.4 / 6.6			57 / 81	395	354	310	254	171		33.5

*DMS= Diámetro mínimo sugerido para tubería de succión.

CURVAS DE OPERACIÓN

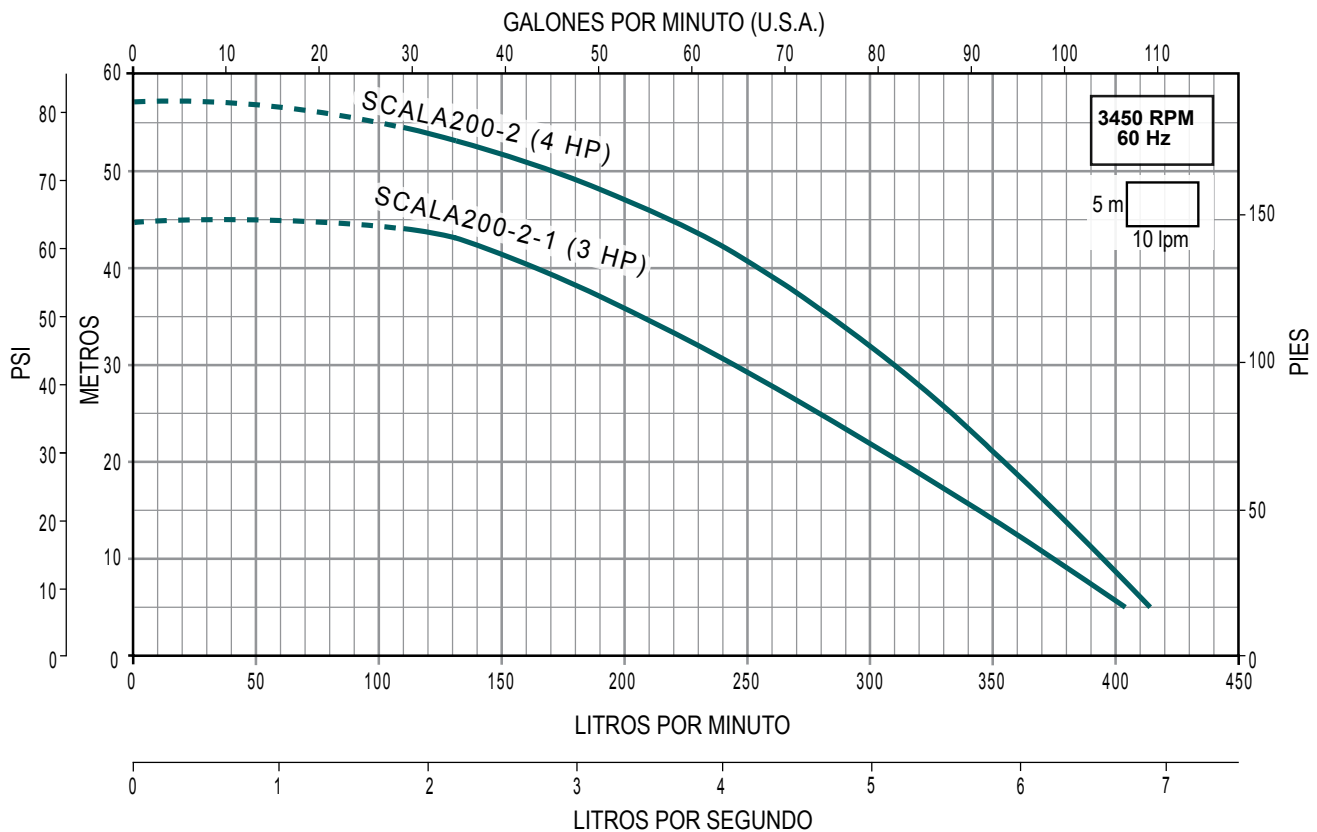

- Muy silenciosa. Alta eficiencia
- Camisa en acero inoxidable 304
- Eje en acero inoxidable 304
- Succión y descarga en hierro fundido
- Impulsor y difusor en Noryl®
- Sello mecánico de carbón/cerámica
- Incluye 1.5 m de cable tomacorriente con clavija. Interruptor ON/OFF a prueba de goteo
- Temperatura máxima de líquido a bombear: 35°C
- Motor cerrado, carcasa en aluminio, enfriado por aire, protección IP44, aislamiento clase F (para alta temperatura), protección térmica incorporada, servicio continuo



CÓDIGO	HP	KW	FASES X VOLTS	AMP.	SUCCIÓN X DESCARGA	DMS*	PRESIÓN AL CIERRE (m/psi)	CARGA EN METROS (psi)				PESO (kg)
								10 (14.2)	20 (28.4)	30 (42.6)	40 (56.8)	
								GASTO (litros por minuto)				
STEP60-07-3/1115	3/4	0.55	1 x 115	9.8	1" x 1"	1.25"	39 / 55	77	62	41		12
STEP80-10-3/1115	1	0.75		11.1			44 / 62	113	91	65	30	13

*DMS= Diámetro mínimo sugerido para tubería de succión.

CURVAS DE OPERACIÓN

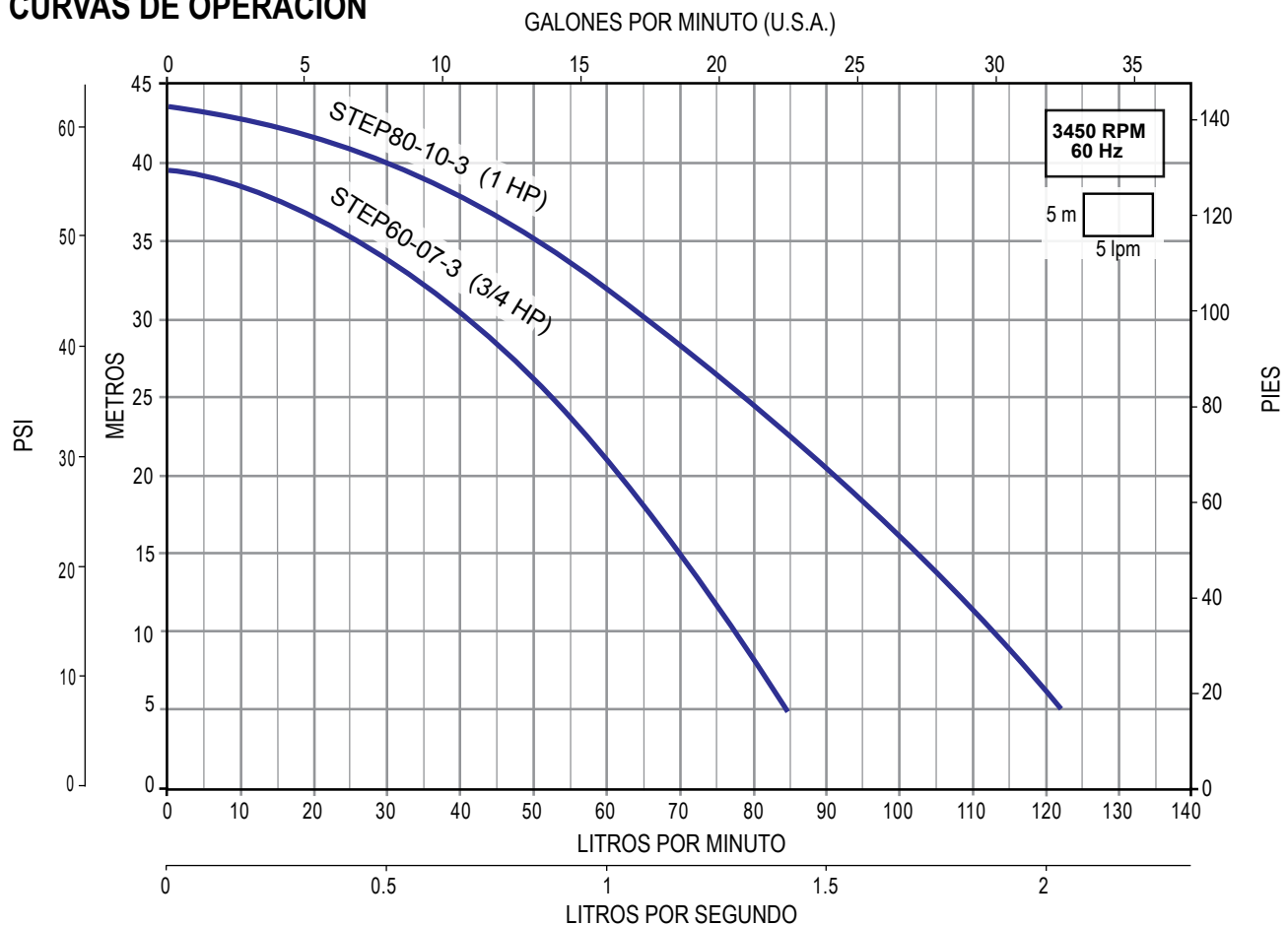

Serie PRISMA15 (para 15 gpm)

- Uso doméstico. Alta eficiencia
- Impulsores y cuerpo en acero inoxidable 304
- Eje en acero inoxidable 420
- Succión y descarga en hierro fundido. Difusores en Noryl® con carga de fibra de vidrio
- Sello mecánico en grafito/alúmina
- Temperatura máxima de líquido a bombear: 40°C
- Motor cerrado, carcasa de aluminio, enfriado por aire, aislamiento clase F (para alta temperatura), protección IP55, servicio continuo. Motores monofásicos con protección térmica incorporada



CÓDIGO	HP	KW	FASES X VOLTS	AMP.	SUCCIÓN X DESCARGA	DMS*	PRESIÓN AL CIERRE (m/psi)	CARGA EN METROS (psi)					PESO (kg)
								10 (14.2)	20 (28.4)	30 (42.6)	40 (56.8)	50 (71)	
								GASTO (litros por minuto)					
PRISMA15-2/1115	1/2	0.37	1 x 115	5.8	1" x 1"	1.25"	34 / 48	68	51	22			8.6
PRISMA15-3/1115	3/4	0.55		8.5			50 / 71	75	63	49	32		9.2
PRISMA15-3/1220			4.7	75			63	49	32				

*DMS= Diámetro mínimo sugerido para tubería de succión.

CURVAS DE OPERACIÓN

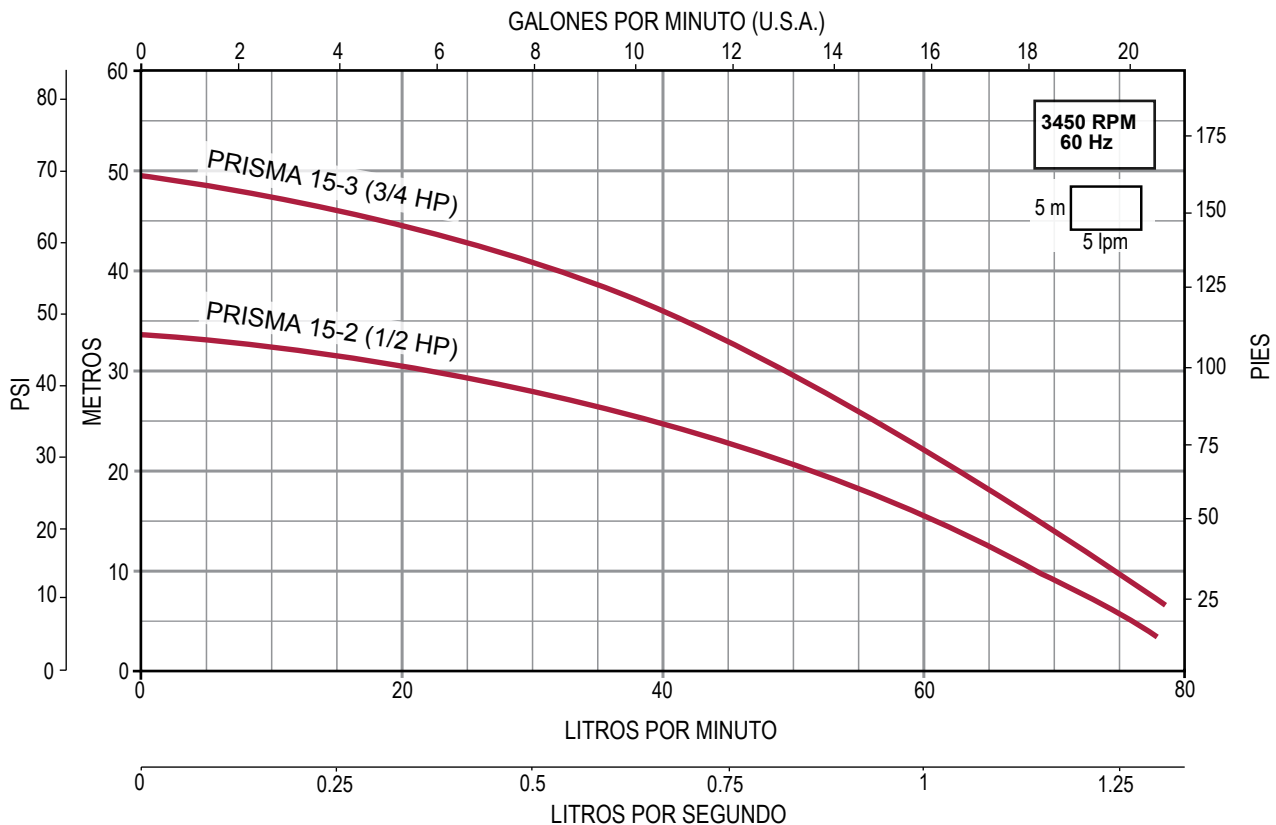

Serie PRISMA 25 (para 25 gpm)

- Uso doméstico. Alta eficiencia
- Impulsores y cuerpo en acero inoxidable 304
- Eje en acero inoxidable 420
- Succión y descarga en hierro fundido. Difusores en Noryl® con carga de fibra de vidrio
- Sello mecánico en grafito/alúmina
- Temperatura máxima de líquido a bombear: 40°C
- Motor cerrado, carcasa de aluminio, enfriado por aire, aislamiento clase F (para alta temperatura), protección IP55, servicio continuo. Motores monofásicos con protección térmica incorporada



CÓDIGO	HP	KW	FASES X VOLTS	AMP.	SUCCIÓN X DESCARGA	DMS*	PRESIÓN AL CIERRE (m/psi)	CARGA EN METROS (psi)						PESO (kg)
								10 (14.2)	20 (28.4)	30 (42.6)	40 (56.8)	50 (71)	60 (85.2)	
PRISMA25-2/1115	1	0.75	1 x 115	11.5	1" x 1"	1.25"	34 / 48		108	55				14
PRISMA25-2/1220			1 x 220	6			34 / 48		108	55				
PRISMA25-3/1115	1.5	1.1	1 x 115	16.5			50 / 71		112	82			18.5	
PRISMA25-3/1220			1 x 220	8.3			50 / 71		112	82				
PRISMA25-4/1220	2	1.5	3x220	12			66 / 93			114	92	65	21.2	
PRISMA25-4/3220				6.5			66 / 93			114	92	65	18.5	

*DMS= Diámetro mínimo sugerido para tubería de succión.

CURVAS DE OPERACIÓN

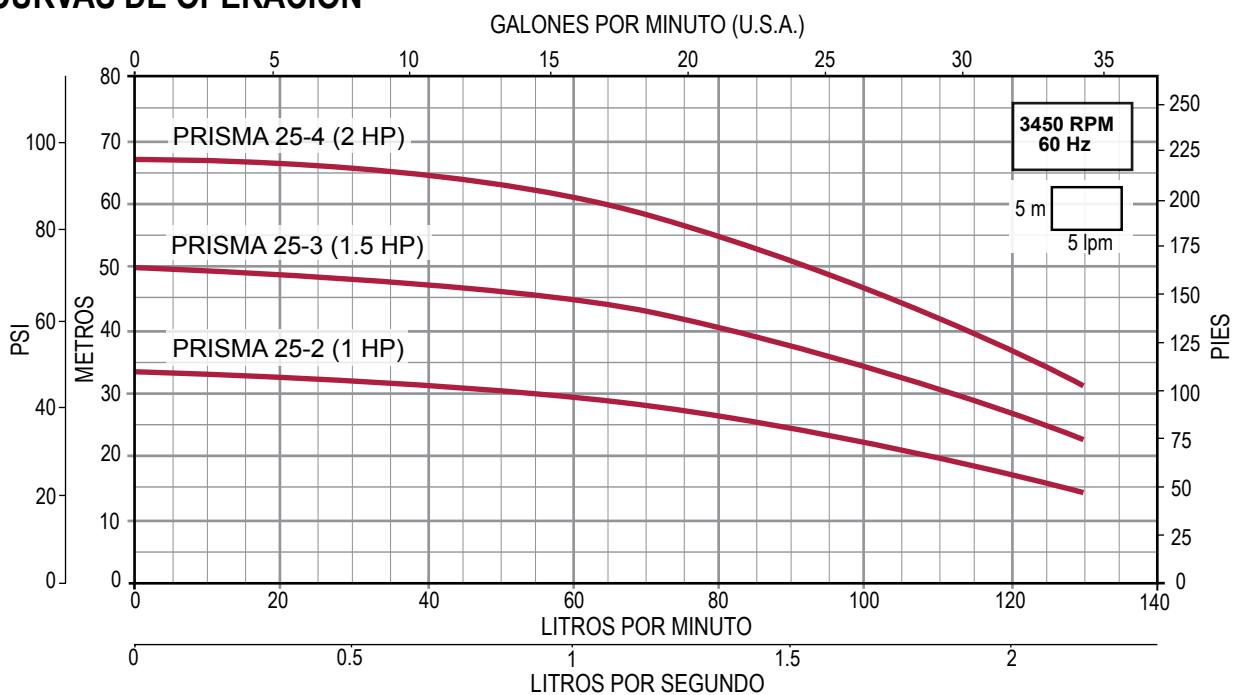

Serie PRISMA 35 (para 35 gpm)

- Uso doméstico. Alta eficiencia
- Impulsores y cuerpo en acero inoxidable 304
- Eje en acero inoxidable 420
- Succión y descarga en hierro fundido. Difusores en Noryl® con carga de fibra de vidrio
- Sello mecánico en grafito/alúmina
- Temperatura máxima de líquido a bombear: 40°C
- Motor cerrado, carcasa de aluminio, enfriado por aire, aislamiento clase F (para alta temperatura), protección IP55, servicio continuo. Motores monofásicos con protección térmica incorporada



CÓDIGO	HP	KW	FASES X VOLTS	AMP.	SUCCIÓN X DESCARGA	DMS*	PRESIÓN AL CIERRE (m/psi)	CARGA EN METROS (psi)						PESO (kg)
								15 (21.3)	20 (28.4)	30 (42.6)	40 (56.8)	50 (71)	60 (85.2)	
								GASTO (litros por minuto)						
PRISMA35N-2/1220	1.5	1.1	1x220	8.1	1.25" x 1.25"	1.5"	42 / 59	198	175	128	48			19.7
PRISMA35N-2/3224				5.2/2.9				198	175	128	48			
PRISMA35N-3/3224	2	1.5	3x220/440	7.3/4.2			64 / 90		203	175	144	107	50	22.4
PRISMA35N-4/3224	3	2.2		9/5.2				78 / 110		204	181	157	130	

*DMS= Diámetro mínimo sugerido para tubería de succión.

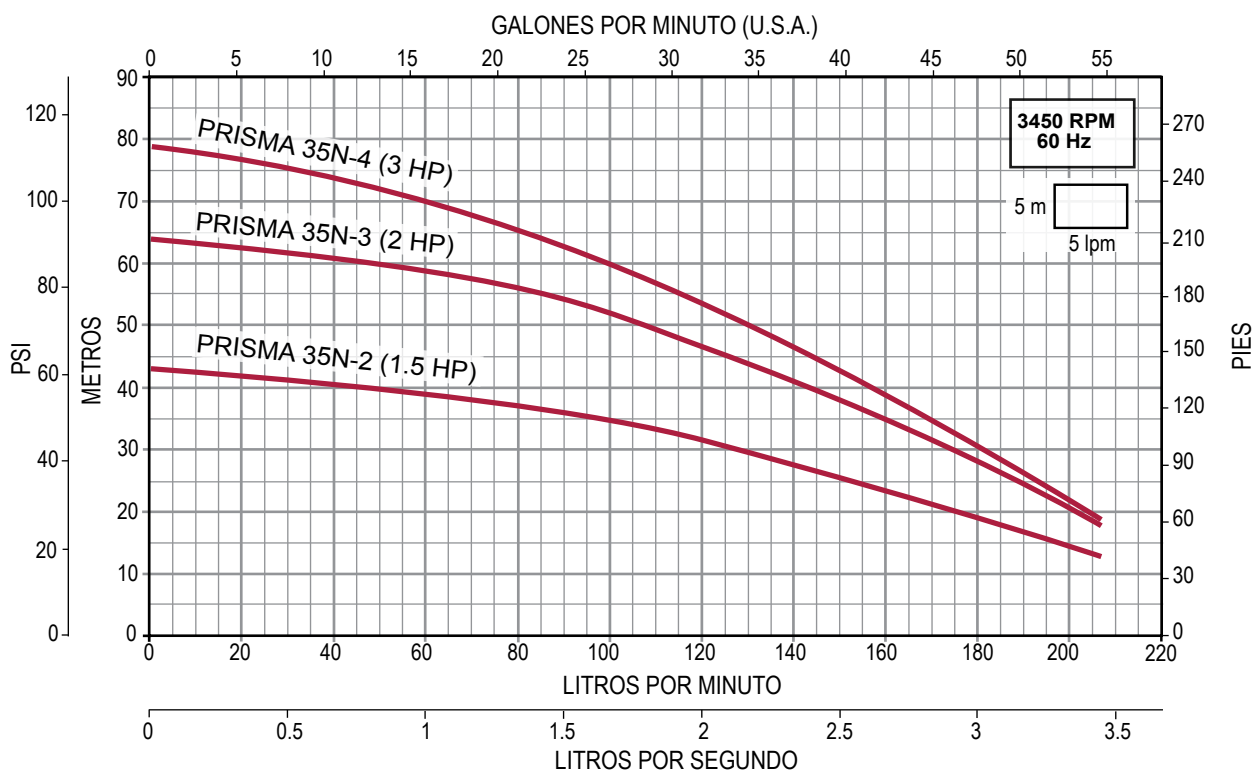
CURVAS DE OPERACIÓN

Serie PRISMA45 (para 45 gpm)

- Uso doméstico. Alta eficiencia
- Impulsores y cuerpo en acero inoxidable 304
- Eje en acero inoxidable 420
- Succión y descarga en hierro fundido. Difusores en Noryl® con carga de fibra de vidrio
- Sello mecánico en grafito/alúmina
- Temperatura máxima de líquido a bombear: 40°C
- Motor cerrado, carcasa de aluminio, enfriado por aire, aislamiento clase F (para alta temperatura), protección IP55, servicio continuo. Motores monofásicos con protección térmica incorporada



CÓDIGO	HP	KW	FASES X VOLTS	AMP.	SUCCIÓN X DESCARGA	DMS*	PRESIÓN AL CIERRE (m/psi)	CARGA EN METROS (psi)						PESO (kg)
								10 (14.2)	20 (28.4)	30 (42.6)	40 (56.8)	50 (71)	60 (85.2)	
								GASTO (litros por minuto)						
PRISMA45N-2/1220	2	1.5	1 x 220	10.5	1.5" x 1.25"	2"	38 / 53	290	232	152				22.5
PRISMA45N-2/3224			6/3.5	290				232	152				20.1	
PRISMA45N-3/3224	3	2.2	3x220/440	8.6/5			55 / 78	311	273	228	180	100		22.9

*DMS= Diámetro mínimo sugerido para tubería de succión.

CURVAS DE OPERACIÓN

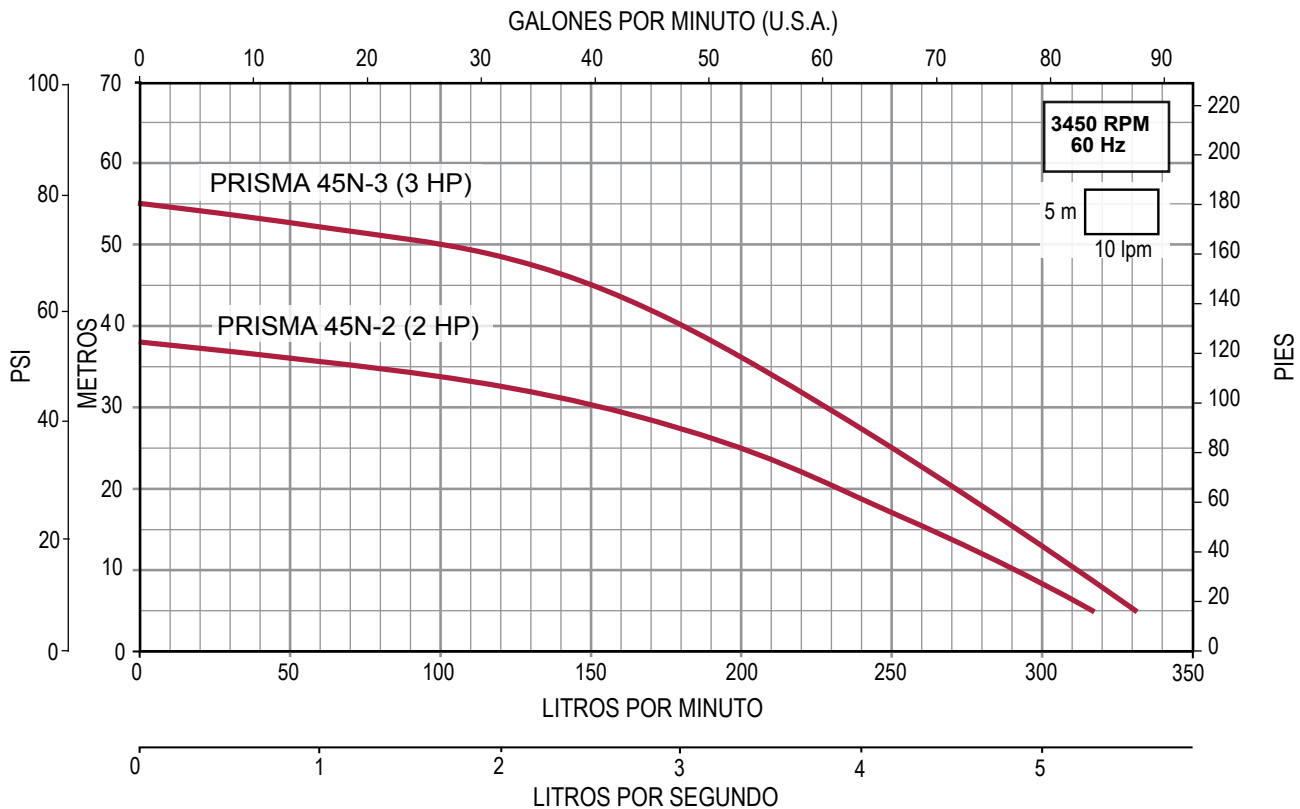

Serie **TECNO 15** (para 15 gpm)

- Muy silenciosa
- Impulsores, cuerpo, succión y descarga completamente en acero inoxidable 304
- Eje de motor en acero inoxidable 431
- Sello mecánico en Grafito/Esteatita
- Difusores en Noryl® con carga de fibra de vidrio
- Libre de oxidación por el contacto agua-aire
- Temperatura máxima de líquido a bombear: 40°C
- Autoaspirante a 9 m.c.a
- Motor cerrado, carcasa en aluminio, enfriado por aire, protección IP55, aislamiento clase F (para alta temperatura), servicio continuo, protección térmica incorporada



CÓDIGO	HP	KW	FASES X VOLTS	AMP.	SUCCIÓN X DESCARGA	DMS*	PRESIÓN AL CIERRE (m/psi)	CARGA EN METROS (psi)				PESO (kg)
								15 (21.3)	20 (28.4)	30 (42.6)	40 (56.8)	
								GASTO (litros por minuto)				
TECNO15-3/1115	3/4	0.55	1 x 115	8.5	1" x 1"	1.25"	50 / 71	68	63	48	32	7.2

*DMS= Diámetro mínimo sugerido para tubería de succión.

CURVA DE OPERACIÓN

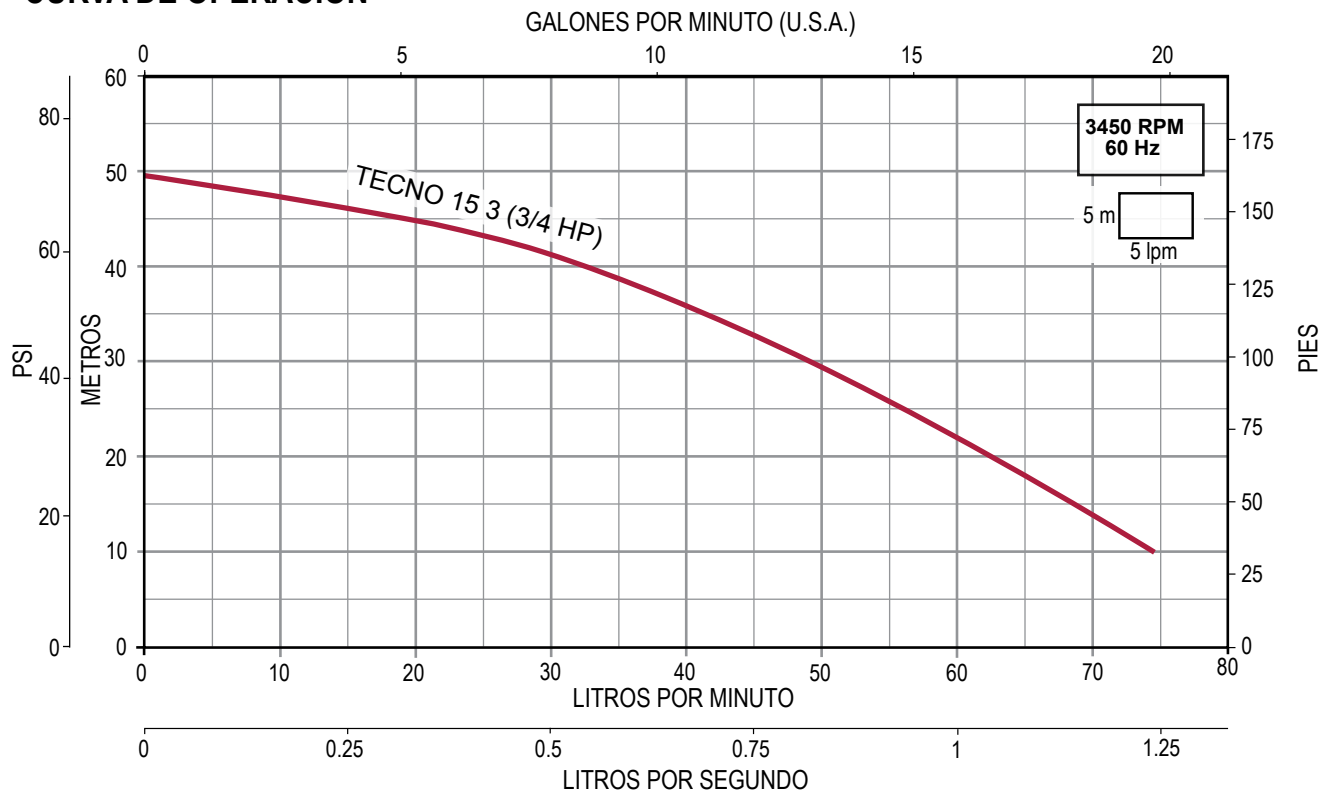

- Ideal para sistemas de agua potable y aplicaciones en donde se requiera evitar que el líquido a bombear tenga contacto con materiales sujetos a oxidación
- Impulsor completamente abierto en acero inoxidable 304
- Paso de sólidos permitido: 19 mm (ALY05: 8 mm)
- Eje en acero inoxidable 316
- Cuerpo en acero inoxidable 304
- Sello mecánico en carbón-cerámica/VITON®
- Temperatura máxima de líquido a bombear: 90°C (ALY05: 60°C)
- Motor cerrado, carcasa en aluminio, protección IP55, aislamiento clase F (para alta temperatura), servicio continuo, enfriado por aire, protección térmica incorporada en motores monofásicos



Vienen conectadas en 230V y se pueden conectar en 440V



CÓDIGO	HP	KW	FASES X VOLTS	AMP.	SUCCIÓN X DESCARGA	DMS*	PRESIÓN AL CIERRE (m/psi)	CARGA EN METROS (psi)								PESO (kg)
								6 (8.5)	8 (11.3)	10 (14.2)	12 (17)	14 (19.8)	16 (22.7)	18 (25.5)	20 (28.4)	
								GASTO (litros por minuto)								
ALY05/1230	1/2	0.37	1 x 230	2.4	1.25" x 1"	1.5"	14 / 19.8		140	95	47					7.5
ALY15/1230	1.5	1.1		6.8	2" x 2"	2.5"	12.4 / 17.6	400	320	225	80					17.5
ALY20/1230	2	1.5		9.6			15 / 21.3		430	358	266	140				
ALY30/1230	3	2.2		14	2.5" x 2"	3"	17.5 / 24.8		700	610	500	370	200			
ALY40/3230	4	3	3 x 230/460	11.3/5.6			21.6 / 30.6				680	570	430	280	130	

*DMS= Diámetro mínimo sugerido para tubería de succión.

CURVAS DE OPERACIÓN

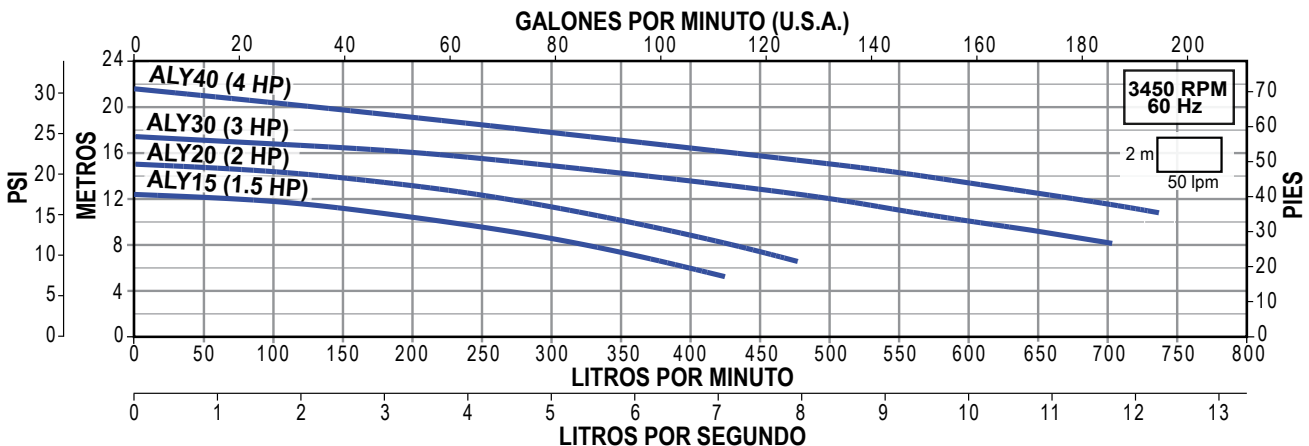
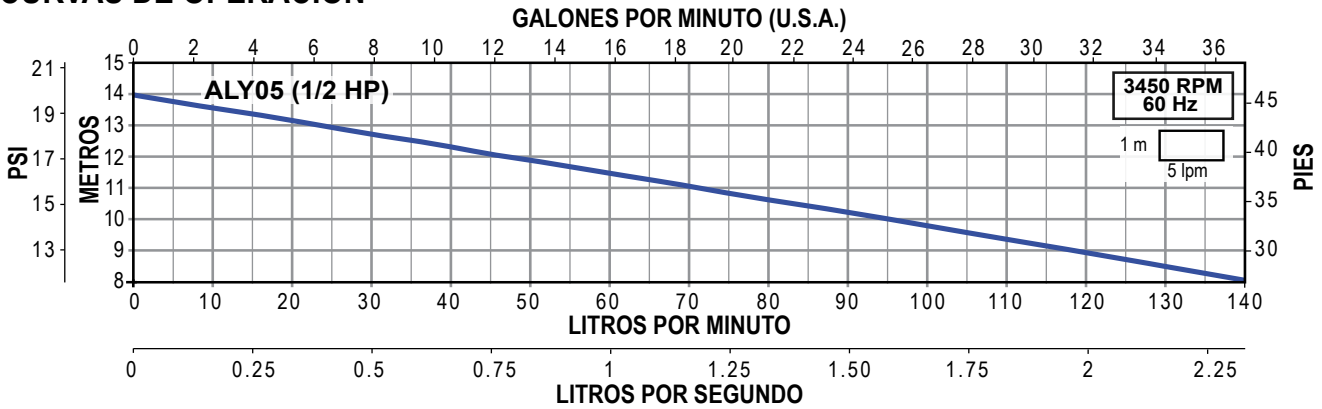

- Ideal para sistemas de agua potable y aplicaciones en donde se requiera evitar que el líquido a bombear tenga contacto con materiales sujetos a oxidación
- Impulsor cerrado en acero inoxidable 304
- Eje, cuerpo de la bomba y tornillería en acero inoxidable 304
- Pintura de alta calidad
- Sello mecánico en Carbón-Carburo de Silicio/VITON®
- Empaque del cuerpo hidráulico en VITON®
- Temperatura máxima de líquido a bombear: 5°C a 90°C
- Motor cerrado, protección IP55, aislamiento clase F (para alta temperatura), servicio continuo, enfriado por aire, protección térmica incorporada en motores monofásicos



CÓDIGO	HP	KW	FASES X VOLTS	AMP.	SUCCIÓN X DESCARGA (Rosca NPT)	DMS*	PRESIÓN AL CIERRE (m/psi)	CARGA EN METROS (psi)				PESO (kg)
								6 (8.5)	8 (11.3)	12 (17)	16 (22.7)	
								GASTO (litros por minuto)				
ALTRA03-1230	0.3	0.25	1 x 230	2	1.25" x 1"	1.5"	14.1 / 20	100	87	54		7
ALTRA05-1230	0.5	0.37		2.4			16.8 / 23.8		104	75	18	7.5

*DMS= Diámetro mínimo sugerido para tubería de succión.

CURVAS DE OPERACIÓN

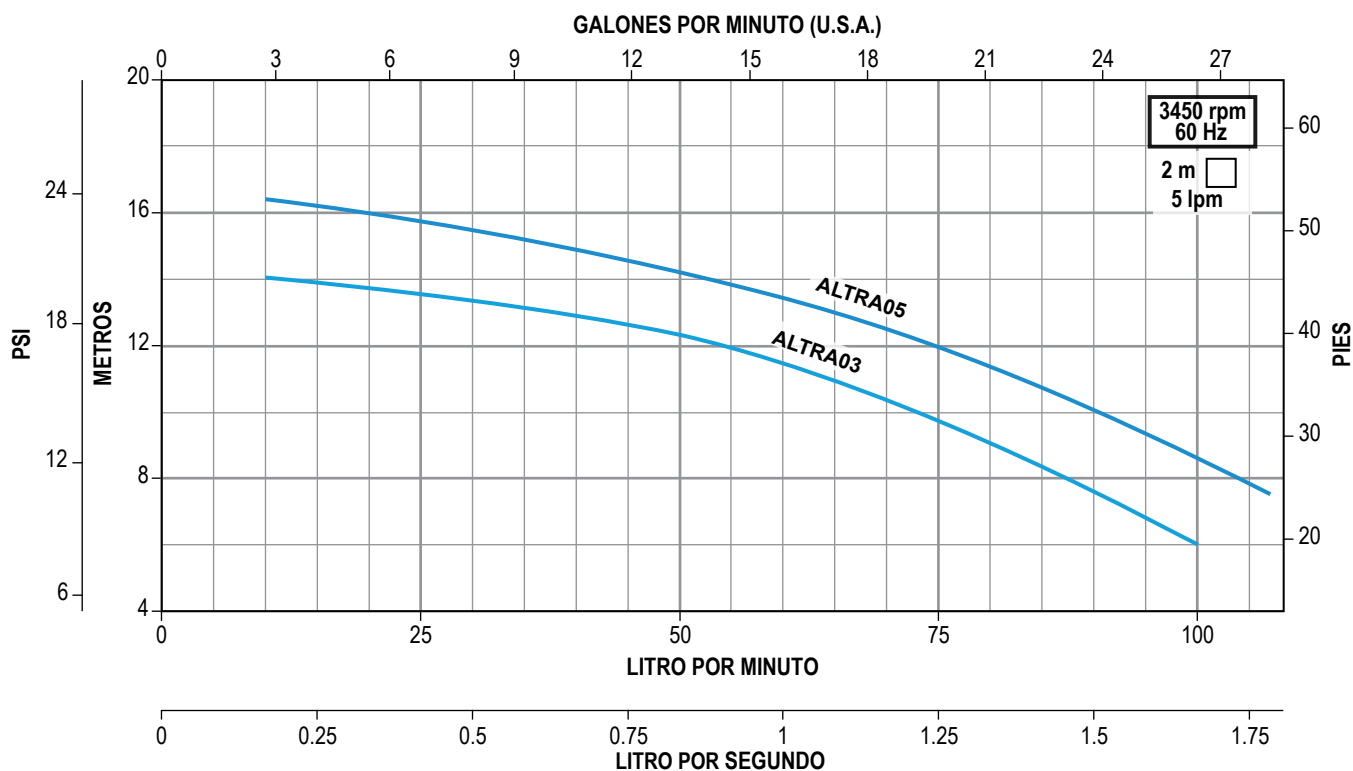

- Ideal para sistemas de agua potable y aplicaciones en donde se requiera evitar que el líquido a bombear tenga contacto con materiales sujetos a oxidación
- Impulsor cerrado en acero inoxidable 304
- Eje, cuerpo de la bomba y tornillería en acero inoxidable 304
- Pintura de alta calidad
- Sello mecánico en Carbón-Carburo de Silicio/VITON®
- Empaque del cuerpo hidráulico en VITON®
- Temperatura máxima de líquido a bombear: 5°C a 90°C
- Motor cerrado, protección IP55, aislamiento clase F (para alta temperatura), servicio continuo, enfriado por aire, protección térmica incorporada en motores monofásicos



CÓDIGO	HP	KW	FASES X VOLTS	AMP.	SUCCIÓN X DESCARGA (Rosca NPT)	DMS*	PRESIÓN AL CIERRE (m/psi)	CARGA EN METROS (psi)						PESO (kg)
								8 (11.3)	12 (17)	16 (22.7)	20 (28.4)	24 (34)	28 (39.7)	
								GASTO (litros por minuto)						
ALTRA07-1230	0.7	0.55	1 x 230	3.8	1.5" x 1.5"	2"	11 / 15.6	225						8
ALTRA10-1230	1	0.75		5.2			15 / 21.3	350	200					9
ALTRA15-1230	1.5	1.1		7.5			21 / 29.8	460	375	255	75			16.3
ALTRA20-1230	2	1.5	3 x 230/460	10.2	2" x 2"	2.5"	26 / 36.9	510	430	345	235	80		18
ALTRA20-3234		1.5		7.3/3.7			26 / 36.9	510	430	345	235	80		18
ALTRA30-1230	3	2.2	1 x 230	14.5	2" x 2"	2.5"	26 / 36.9		580	475	350	175		22
ALTRA30-3234		2.2	3 x 230 / 460	9.5/4.8			26 / 36.9		580	475	350	175		22
ALTRA40-3234	4	3	3 x 230 / 460	12/6			29 / 41			545	450	320	100	23.4

*DMS= Diámetro mínimo sugerido para tubería de succión.

CURVAS DE OPERACIÓN

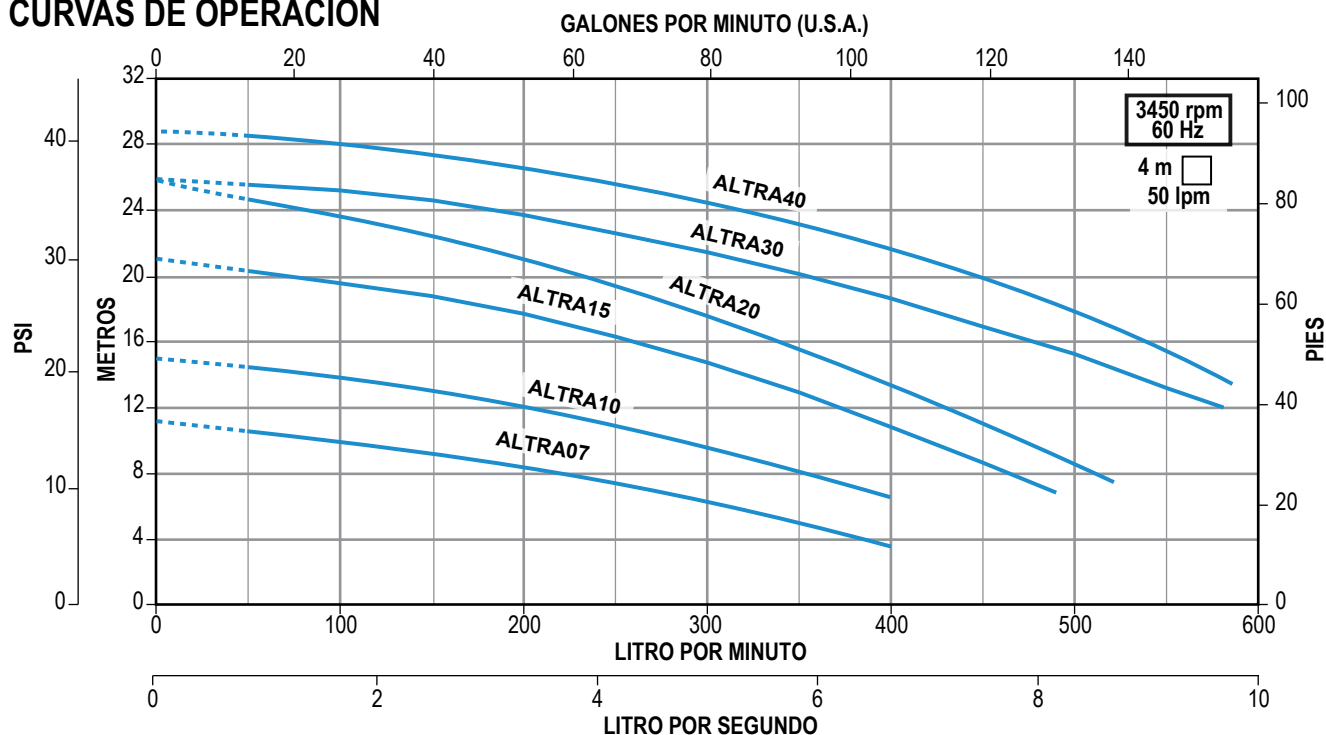

- Ideales para aplicaciones domésticas y donde se requiere que el agua no tenga contacto con materiales sujetos a oxidación
- Cuerpo, succión y descarga en acero inoxidable 304
- Eje en acero inoxidable 420
- Impulsor y difusor en Noryl®. Sello mecánico en grafito/cerámica
- Autoaspirante a 8 m (a nivel del mar)
- Incluyen 1.5 m de cable tomacorriente con clavija, interruptor de encendido/apagado con cubierta plástica protectora, manija de construcción muy robusta
- Máxima temperatura del líquido a bombear: 35°C
- Motor cerrado, carcasa en aluminio, enfriado por aire, protección IP44, aislamiento clase F (para alta temperatura), protección térmica incorporada, servicio continuo



CÓDIGO	HP	KW	FASES X VOLTS	AMP.	SUCCIÓN X DESCARGA	DMS*	PRESIÓN AL CIERRE (m/psi)	CARGA EN METROS (psi)				PESO (kg)
								10 (14.2)	20 (28.4)	30 (42.6)	40 (56.8)	
								GASTO (litros por minuto)				
PET08/1127	0.8	0.6	1 x 127	5.2	1" x 1"	1.25"	38 / 54	40	30	17		8.8
PET13/1127	1.3	1		8.6			43 / 61	52	44	34	14	10.3

*DMS= Diámetro mínimo sugerido para tubería de succión.

CURVAS DE OPERACIÓN

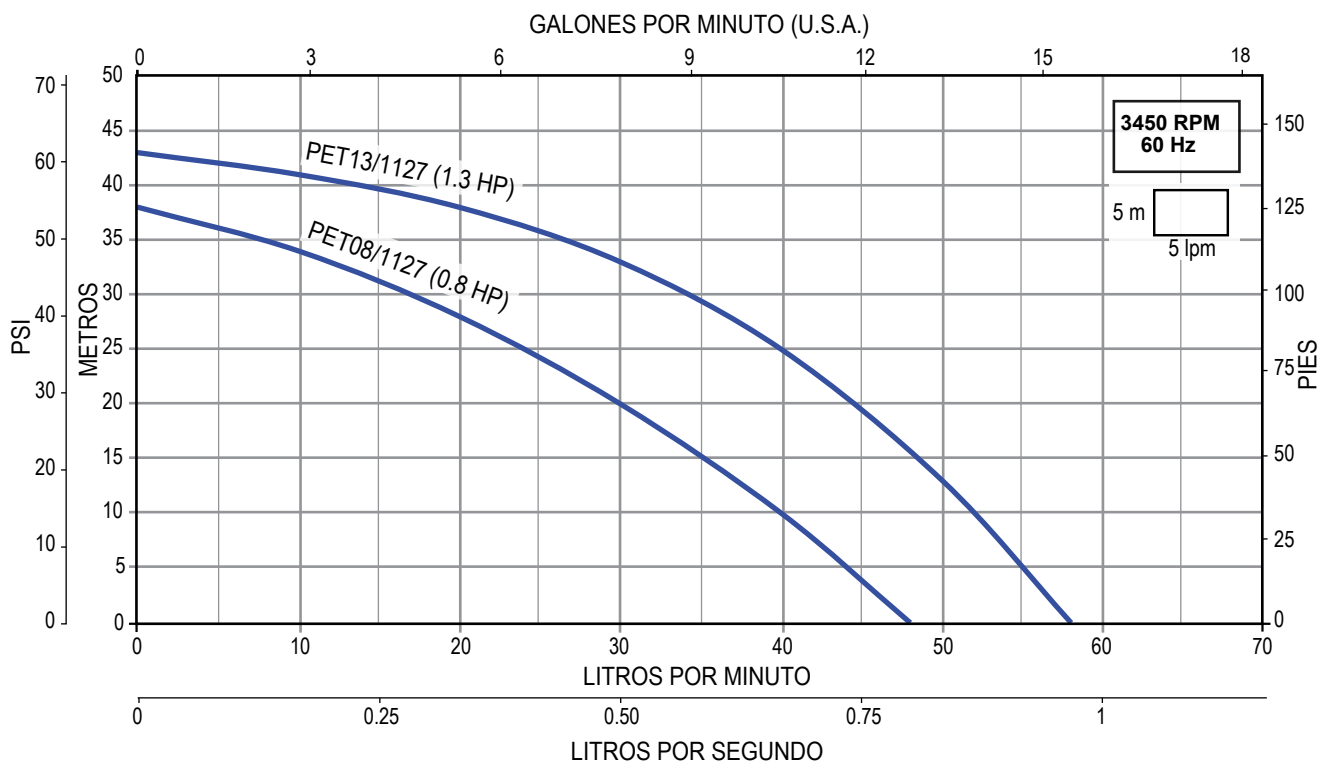

- Ideales para aplicaciones domésticas y donde se requiere que el agua no tenga contacto con materiales sujetos a oxidación
- Cuerpo, succión y descarga en acero inoxidable 304
- Impulsor y difusor en tecnopolímero Noryl® (PPO)
- Eje de la bomba: en acero inoxidable AISI 416
- Sello mecánico: Cerámica/Carbón
- Autoaspirante a 9 m (a nivel del mar)
- Incluyen 1.5 m de cable tomacorriente con clavija, interruptor de encendido/apagado con cubierta plástica protectora
- Máxima temperatura del líquido a bombear: 35°C
- Motor cerrado, carcasa en aluminio, enfriado por aire, protección IP44, aislamiento clase F (para alta temperatura), servicio continuo
- Protección térmica incorporada (sólo modelos monofásicos)



CÓDIGO	HP	KW	FASES X VOLTS	AMP.	SUCCIÓN X DESCARGA	DMS*	PRESIÓN AL CIERRE (m/psi)	CARGA EN METROS (psi)				PESO (kg)
								10 (14.2)	20 (28.4)	30 (42.6)	40 (56.8)	
								GASTO (litros por minuto)				
FIX05E	1/2	0.37	1 x 127	7.1	1" x 1"	1.25"	40 / 56	42	35	19	8.8	
FIX10E	1	0.75		9			44 / 62	47	43	27		8
FIX15E	1.5	1.1		10			54 / 76	64	59	51		33
FIX15E/3230			3 x 230	3.5								

• Nuevo modelo

*DMS= Diámetro mínimo sugerido para tubería de succión.

CURVAS DE OPERACIÓN

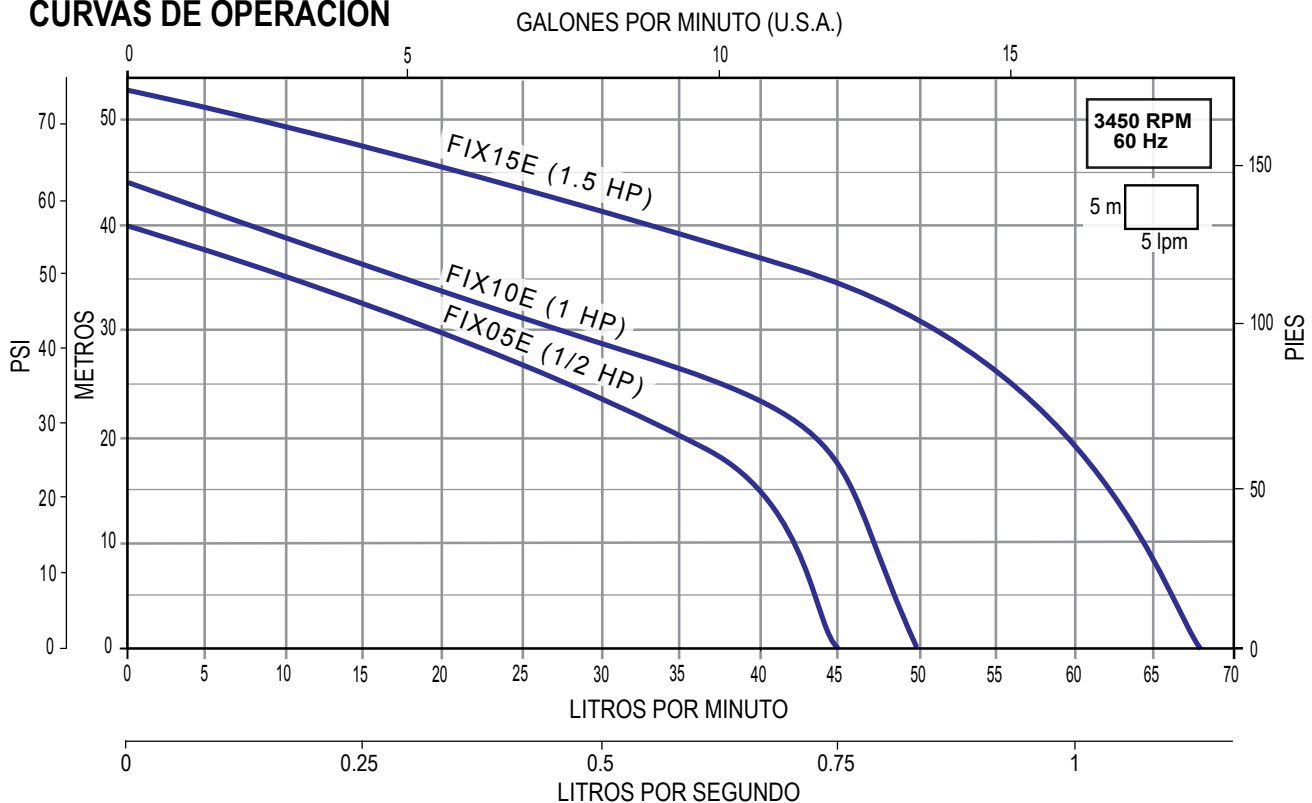



CONEXIÓN CARDÁN

- Tratamiento de cataforesis (prevención de la corrosión)
- Compatible con la mayoría de tractores
- Flujo y carga ajustable
- Fácil y rápida instalación
- Materiales de construcción
 - Cuerpo en hierro fundido
 - Impulsor cerrado de hierro fundido
 - Sello mecánico en carbón/cerámica
- Características de operación
 - Máximo contenido de sólidos: 40 g/m³
 - Máxima temperatura del agua: 60 °C
 - Máximo tiempo de funcionamiento con Q=0: 1 min
 - Tipo de aceite (no incluido):
SAE 80W/90 < 35 °C
SAE 85W/140 > 35 °C



Amplio rango de funcionamiento

ACCESORIOS	
Bomba de cebado manual  TRPS-BCM	Flecha de cardán  TRPS-CARDAN-T1



CÓDIGO	MÍNIMA POTENCIA (HP) 	SUCCIÓN X DESCARGA	RELACIÓN DE TRANSMISIÓN	TOMA DE FUERZA PTO (rpm)	RENDIMIENTO HIDRÁULICO									PESO (kg)
					LPM	100	200	300	350	400	450	500	550	
					LPS	1.6	3.3	5	5.8	6.6	7.5	8.3	9.1	
TRPS-C-550-2X2	15	2" x 2"	1 : 7.77	540	CARGA (m)	53.5	53.2	52.5	52.0	51.2	50.5	48.7	47.0	20
	10			46.0		45.5	44.5	44.0	43.0	42.0	41.0	39.8		
	7.5			37.2		36.7	36.0	35.2	34.4	33.5	32.3	30.6		
TRPS-CARDAN-T1	Flecha de cardán													15
TRPS-BCM	Bomba de cebado manual													5

CURVAS DE OPERACIÓN

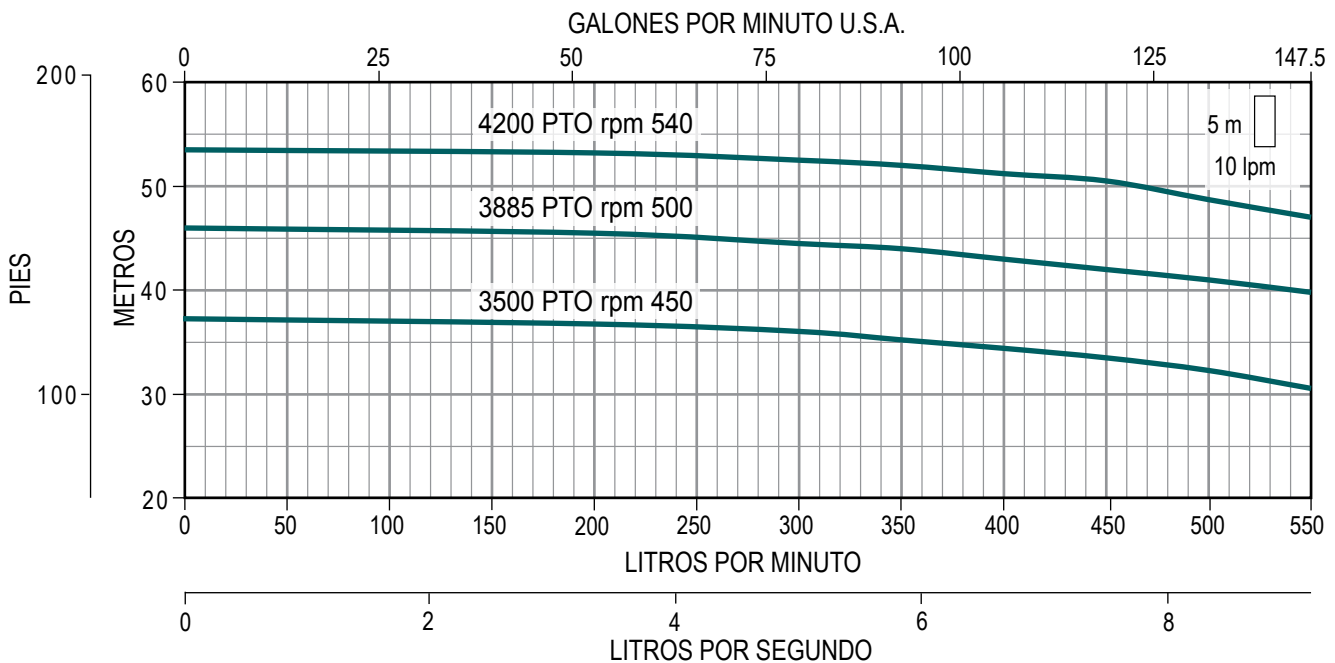

BOMBA CENTRÍFUGA HORIZONTAL PARA ACOPLAMIENTO DIRECTO A TRACTOR

CONEXIÓN DIRECTA

- Tratamiento de cataforesis (prevención de la corrosión)
- Compatible con la mayoría de tractores
- Flujo y carga ajustable
- Fácil y rápida instalación
- Materiales de construcción
 - Cuerpo en hierro fundido
 - Impulsor cerrado de hierro fundido
 - Sello mecánico en carbón/cerámica
- Características de operación
 - Máximo contenido de sólidos: 40 g/m³
 - Máxima temperatura del agua: 60 °C
 - Máximo tiempo de funcionamiento con Q=0: 1 min
 - Tipo de aceite (no incluido):
 - SAE 80W/90 < 35 °C
 - SAE 85W/140 > 35 °C



Amplio rango de funcionamiento



CÓDIGO	MÍNIMA POTENCIA (HP)	SUCCIÓN X DESCARGA	RELACIÓN DE TRANSMISIÓN	TOMA DE FUERZA PTO (rpm)	RENDIMIENTO HIDRÁULICO									PESO (kg)
					LPM	100	200	300	350	400	450	500	550	
					LPS	1.6	3.3	5	5.8	6.6	7.5	8.3	9.1	
TRPS-D-550-2X2	15	2" x 2"	1 : 7.77	540	CARGA (m)	53.5	53.2	52.5	52.0	51.2	50.5	48.7	47.0	20
	10			46.0		45.5	44.5	44.0	43.0	42.0	41.0	39.8		
	7.5			37.2		36.7	36.0	35.2	34.4	33.5	32.3	30.6		
TRPS-BCM	Bomba de cebado manual											5		

CURVAS DE OPERACIÓN

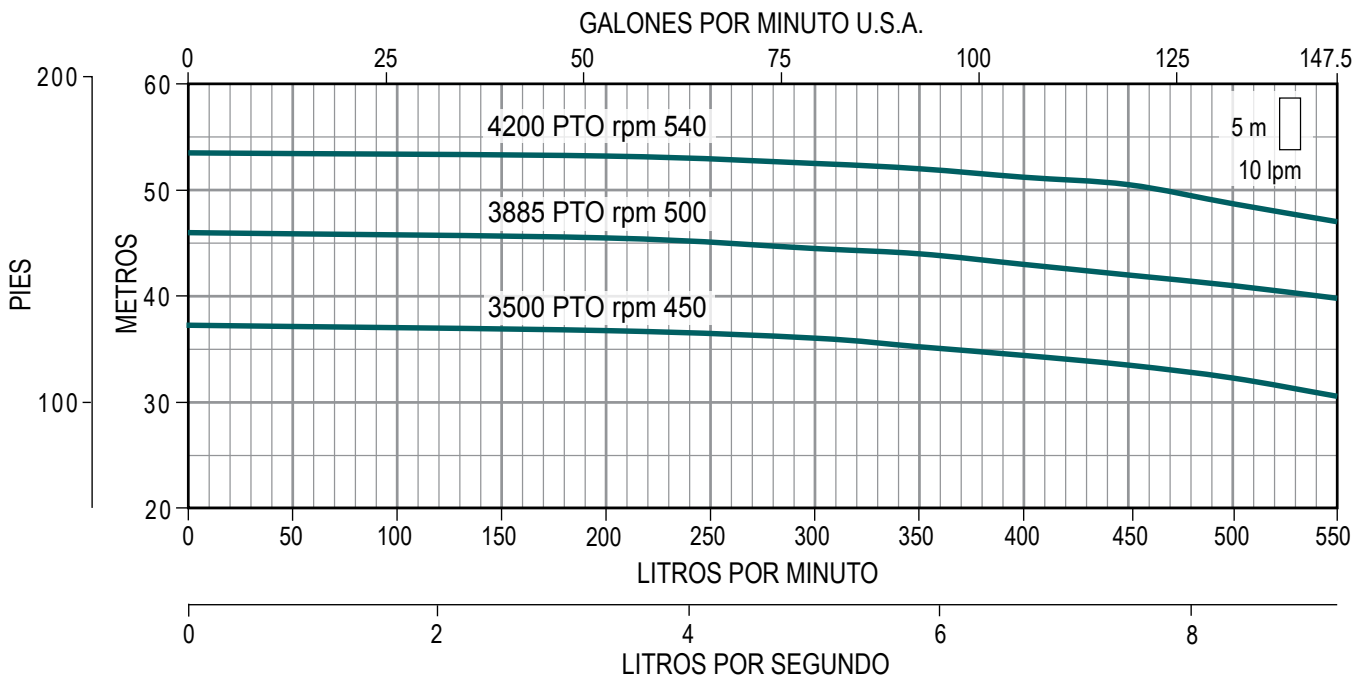

MOTOBOMBAS PERIFÉRICAS CON INSERTO ANTIBLOQUEO

Características de AP-5XB, 5XP y AP-10XB:

- Para uso doméstico (agua limpia)
- Cuerpo de la bomba: Hierro fundido, con inserto antibloqueo en acero inoxidable 304
- Impulsor: Aleación de latón, con álabes periféricos radiales
- Eje de la bomba: Acero Inoxidable AISI416
- Sello mecánico: Carbón-Cerámica
- Motor cerrado enfriado por aire, con protección térmica incorporada, asíncrono, dos polos, protección IP44, aislamiento clase B, servicio continuo
- Tratamiento de cataforesis (proceso de pintado por inmersión) aplicado en cuerpo hidráulico y soporte de sello mecánico

Ventajas adicionales de la 5XP:

- Interruptor on/off a prueba de goteo y cable tomacorriente con clavija



AP-5XB-1127
AP-10XB-1127



AP-5XP-1127



CÓDIGO	HP	KW	FASES X VOLTS	AMP.	SUCCIÓN X DESCARGA	DMS*	PRESIÓN AL CIERRE (m/psi)	CARGA EN METROS (psi)					PESO (kg)
								10 (14.2)	20 (28.4)	30 (42.6)	40 (56.8)	50 (71.1)	
								GASTO (litros por minuto)					
AP-5XB-1127	1/2	0.37	1 x 127	5	1" x 1"	1.25"	34 / 48	30	18.5	5			5.3
AP-5XP-1127												5.7	
AP-10XB-1127	1	0.75		10.5			64 / 90.8	45	36	27	19	11	9.7

*DMS= Diámetro mínimo sugerido para tubería de succión.

CURVAS DE OPERACIÓN

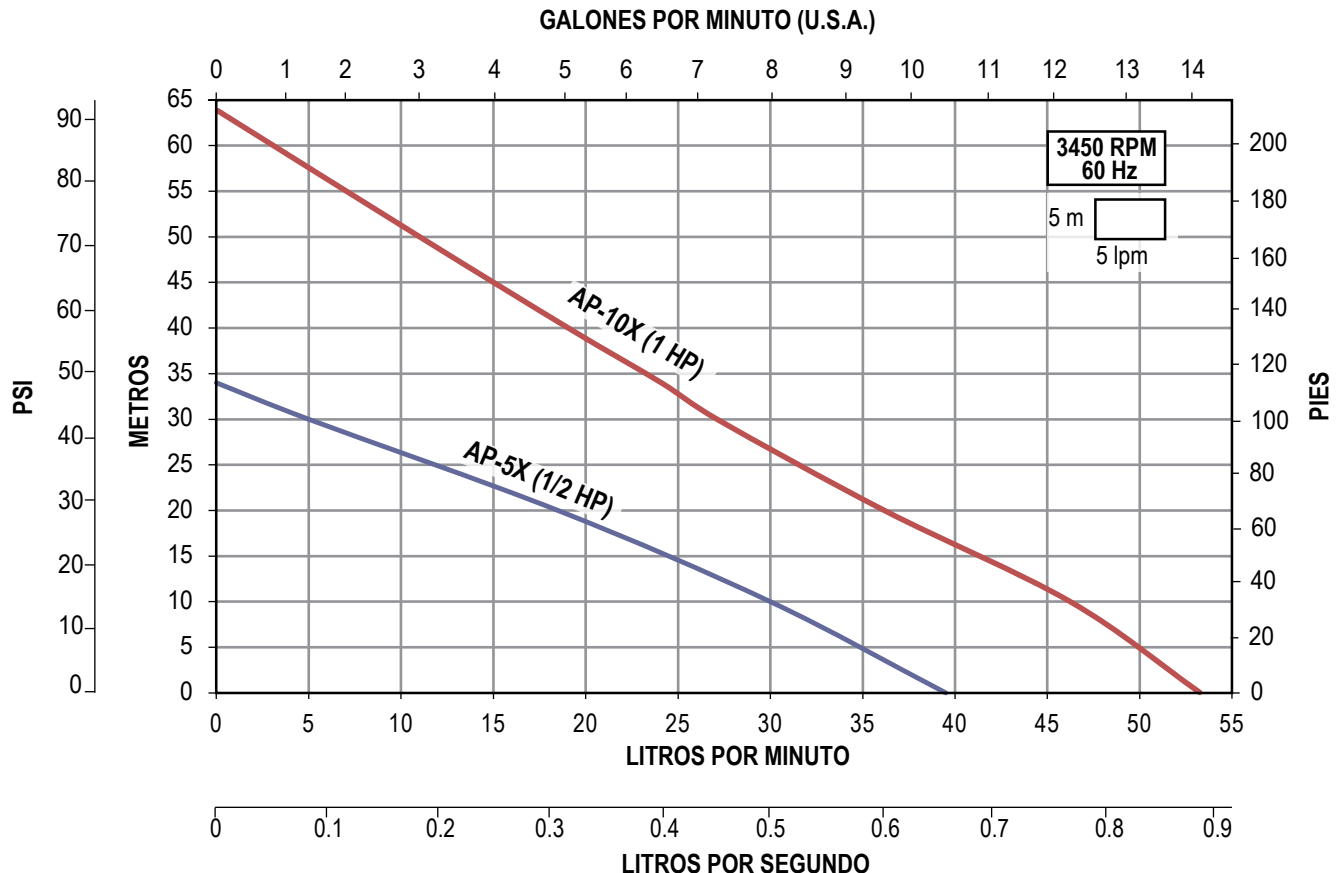

Características de AP-50 y AP-50X

- Para uso doméstico (agua limpia)
- Cuerpo de la bomba: Hierro fundido
- Impulsor: Aleación de bronce, con álabes periféricos radiales
- Eje de la bomba: Acero Inoxidable AISI304
- Sello mecánico: Carbón-Cerámica
- Motor cerrado enfriado por aire, con protección térmica incorporada, asíncrono, dos polos, protección IP44, aislamiento clase B, servicio continuo

Ventajas adicionales de la AP-50X

- Diseño especial con inserto antibloqueo en acero inoxidable
- Motor con alto par de arranque, sobredimensionado para soportar variaciones de voltaje
- Cuenta con interruptor a prueba de goteo, cable tomacorriente con clavija



AP-50X
ANTIBLOQUEO



AP-50

NOM



CÓDIGO	HP	KW	FASES X VOLTS	AMP.	SUCCIÓN X DESCARGA	DMS*	PRESIÓN AL CIERRE (m/psi)	CARGA EN METROS (psi)				PESO (kg)
								10 (14.2)	20 (28.4)	30 (42.6)	40 (56.8)	
								GASTO (litros por minuto)				
AP-50/1127	1/2	0.37	1 x 127	4.7	1" x 1"	1.25"	37/52	27	16	6.5		5
AP-50X/1127							44/62	32.5	21.5	12	3.2	5.7

*DMS= Diámetro mínimo sugerido para tubería de succión.

CURVAS DE OPERACIÓN

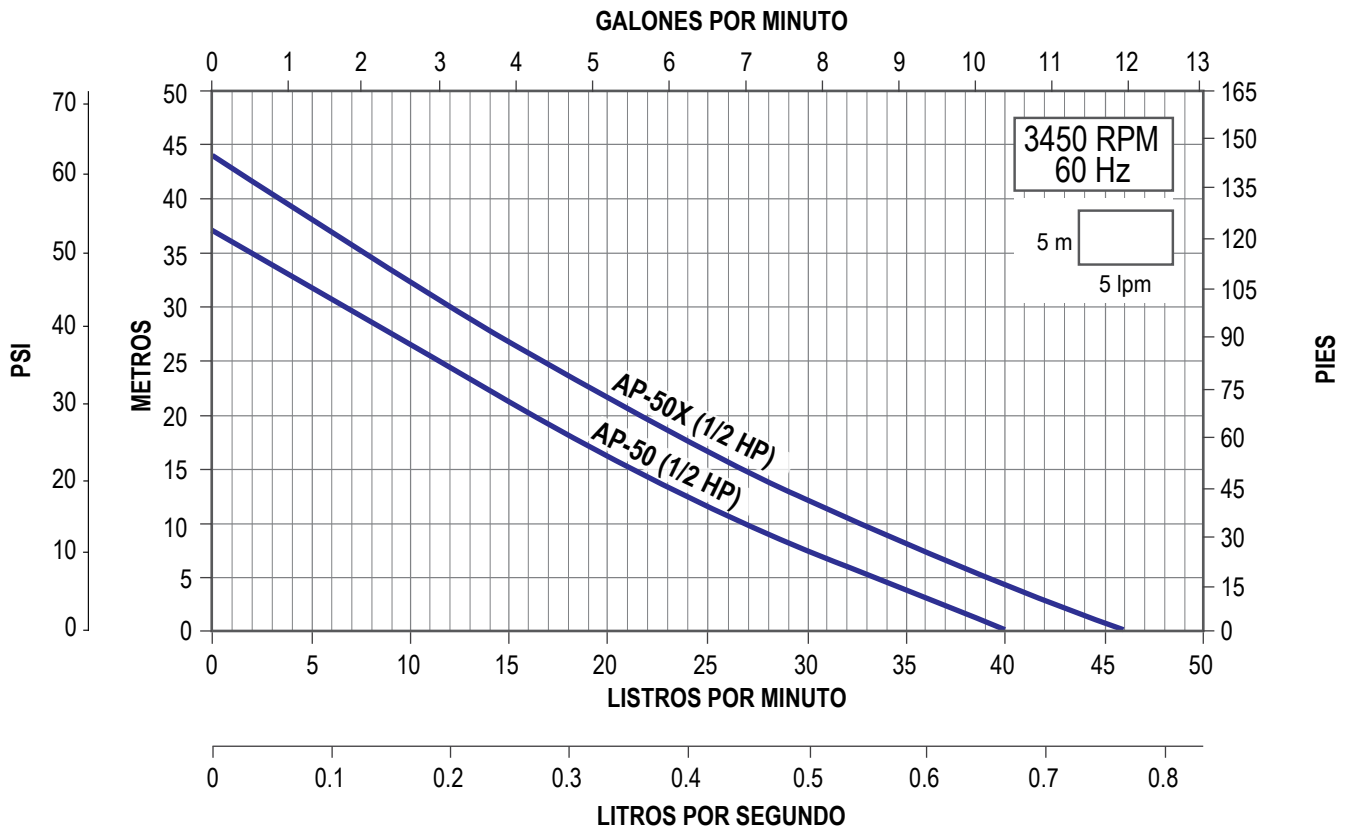

- Para circular agua caliente, hasta 110°C
- Compacta, silenciosa y de fácil instalación
- Bajo costo de operación. Uso continuo
- Cuerpo de bomba en hierro fundido. Impulsor en polipropileno
- Eje fabricado en porcelana. Bujes en cerámica
- Incluye selector de 3 velocidades, bridas en hierro fundido con tornillos y tuercas en acero inoxidable, o-rings, 1.2 m de cable tomacorriente con clavija
- Motor con protección térmica incorporada, aislamiento clase H (para alta temperatura), protección IP44
- Para automatizar el funcionamiento de la bomba LOOP le recomendamos adquirir el termostato TP3-10, incluye LEDS ON/OFF, 1.3m de cable conector con clavija y 1.3m de cable con sensor, cuenta con protección IP30 (NEMA2)



TERMOSTATO
(Se vende por separado)



CÓDIGO	VELOCIDADES	HP	Watts	FASES X VOLTS	AMP.	SUCCIÓN X DESCARGA	PRESIÓN AL CIERRE (m/psi)	PESO (kg)
LOOP3V32-9/1115	V1 LOW	0.09	70	1 X 115	0.6	1.5" x 1.5" bridas	6.6 / 9.4	4
	V2 MED	0.13	100		0.9		7.4 / 10.5	
	V3 HIGH	0.18	140		1.3		8.4 / 12	

CÓDIGO	DESCRIPCIÓN	FASES X VOLTS	AMPERAJE MÁXIMO (A)	RANGO DE TEMP.	PESO (kg)
TP3-10/115-5A	Termostato con termopar magnético para bomba Loop 3V	1 X 115	5	0~100°C	0.30

CURVAS DE OPERACIÓN

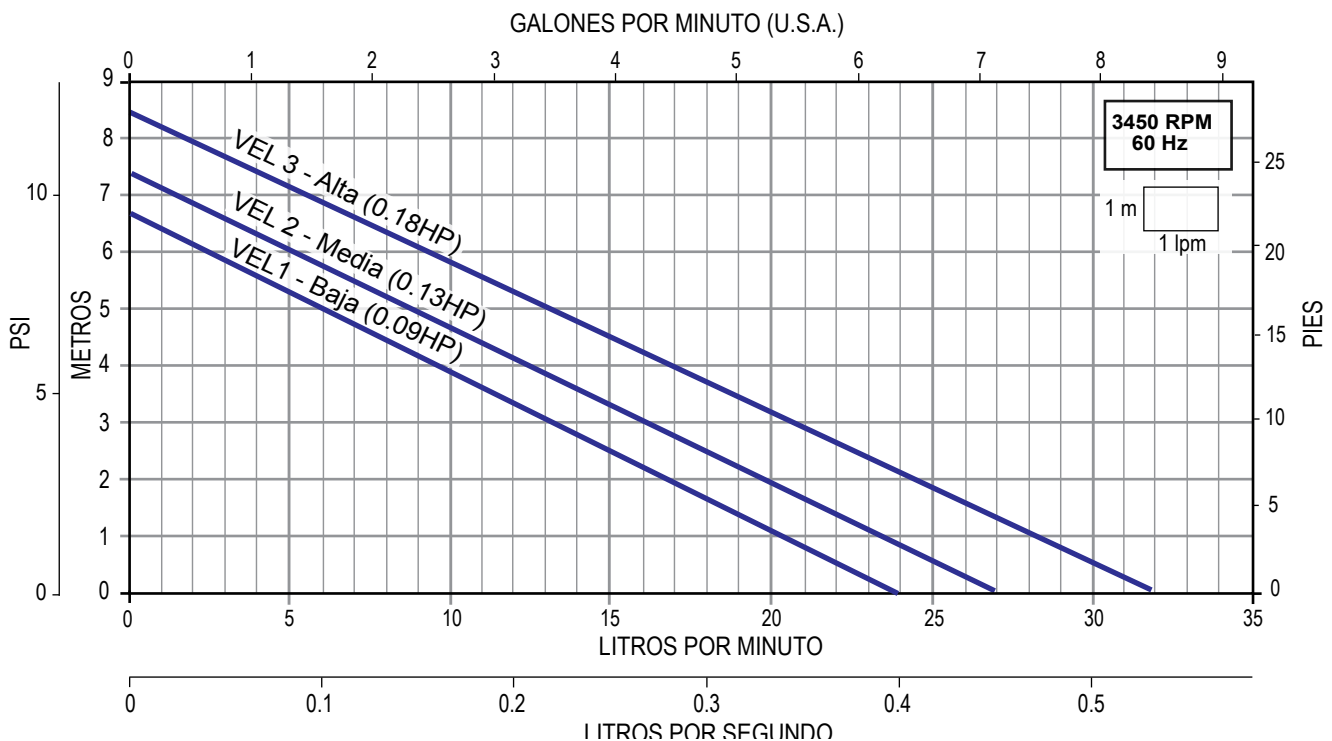

- Ideal para mantener el control de la temperatura en sus aplicaciones
- Compacta. Silenciosa. Fácil instalación. Arranque y paro automático
- Con display multifunción 2 modos: calefacción ó refrigeración
- Sensor de temperatura. Control por tiempo y de temperatura
- Aislamiento clase H (para alta temperatura), protección IP44, cable de alimentación y sensor: 1.2 m
- Cuerpo hidráulico y contrabridas en hierro fundido
- Robusto eje y bujes fabricados en cerámica
- Impulsor en polipropileno
- Rango de temperatura del líquido: 5 °C a 95 °C
- Servicio continuo



LOOPD-65-8/1127



LOOPD-180-9/1127

Incluyen accesorios y sensor de temperatura



CÓDIGO	HP	Watts	FASES X VOLTS	AMP.	SUCCIÓN X DESCARGA	FLUJO MÁXIMO		CARGA MÁXIMA		PESO (kg)
						lpm	gpm	m	psi	
LOOPD-65-8/1127	0.17	124	1 X 127	0.9	1.5" x 1.5" bridadas	65	17.1	8	11.3	4.1
LOOPD-180-9/1127	0.37	270		1.2	2" x 2" bridadas	180	47.5	9	12.7	8.2

CURVAS DE OPERACIÓN

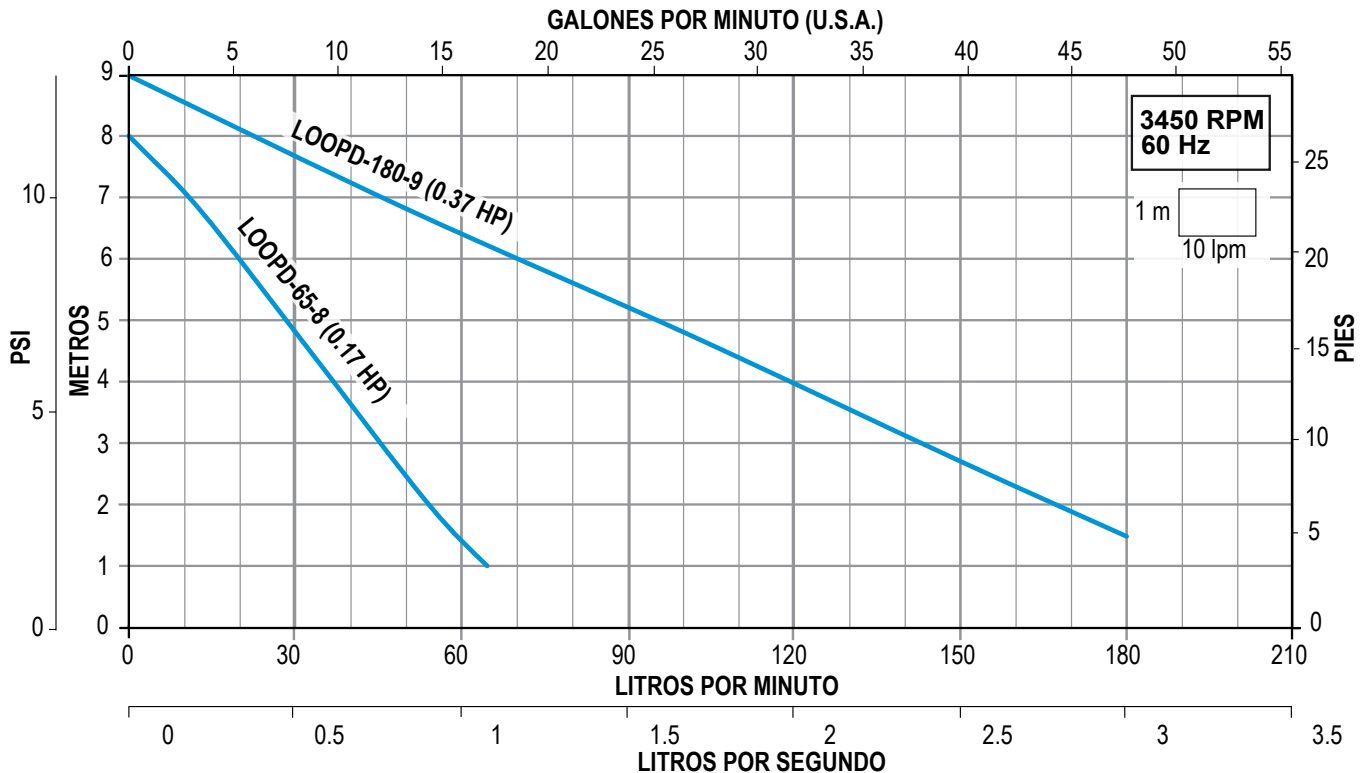

Serie **JOB2** (para 2 lps)

- Muy robusta y de alta calidad. De fácil instalación
 - Camisa y eje en acero inoxidable 304
 - Impulsores anti-bloqueo en acero inoxidable 304
 - Difusores en Noryl® con carga de fibra de vidrio
 - Sello mecánico en grafito / cerámica
 - Succión y descarga en hierro vaciado
 - Caja de conexiones en plástico
 - Incluye contrabridas en hierro fundido
 - Temperatura máxima de líquido a bombear: 50°C
 - Asíncrono. Protección IP 55. Aislamiento clase F (para alta temperatura).
- Servicio continuo. 3500 RPM, dos polos. Trifásico en voltaje dual (230/460V).
Enfriado por aire



**AHORA CON
ACOPAMIENTO
IEC**



CÓDIGO	HP	KW	FASES X VOLTS	AMP.	SUCCIÓN X DESCARGA	DMS*	PRESIÓN AL CIERRE (m/psi)	CARGA EN METROS (psi)							PESO (kg)	
								20 (28.4)	40 (56.8)	60 (85.2)	80 (113.6)	100 (142)	120 (170.4)	140 (198.8)		
								GASTO (litros por minuto)								
JOB2 R30-6/3234	3	2.2	3x230/460	10.4/5.2	1.5" X 1.25"	2"	87 / 124	187	152	108	43					24
JOB2 R40-8/3234	4	3		12 / 6			118/168	197	167	133	99	60			31	
JOB2 R55-10/3234	5.5	4		15 / 7.5			145/206	200	178	153	123	93	61	17	38	

*DMS= Diámetro mínimo sugerido para tubería de succión.

CURVAS DE OPERACIÓN

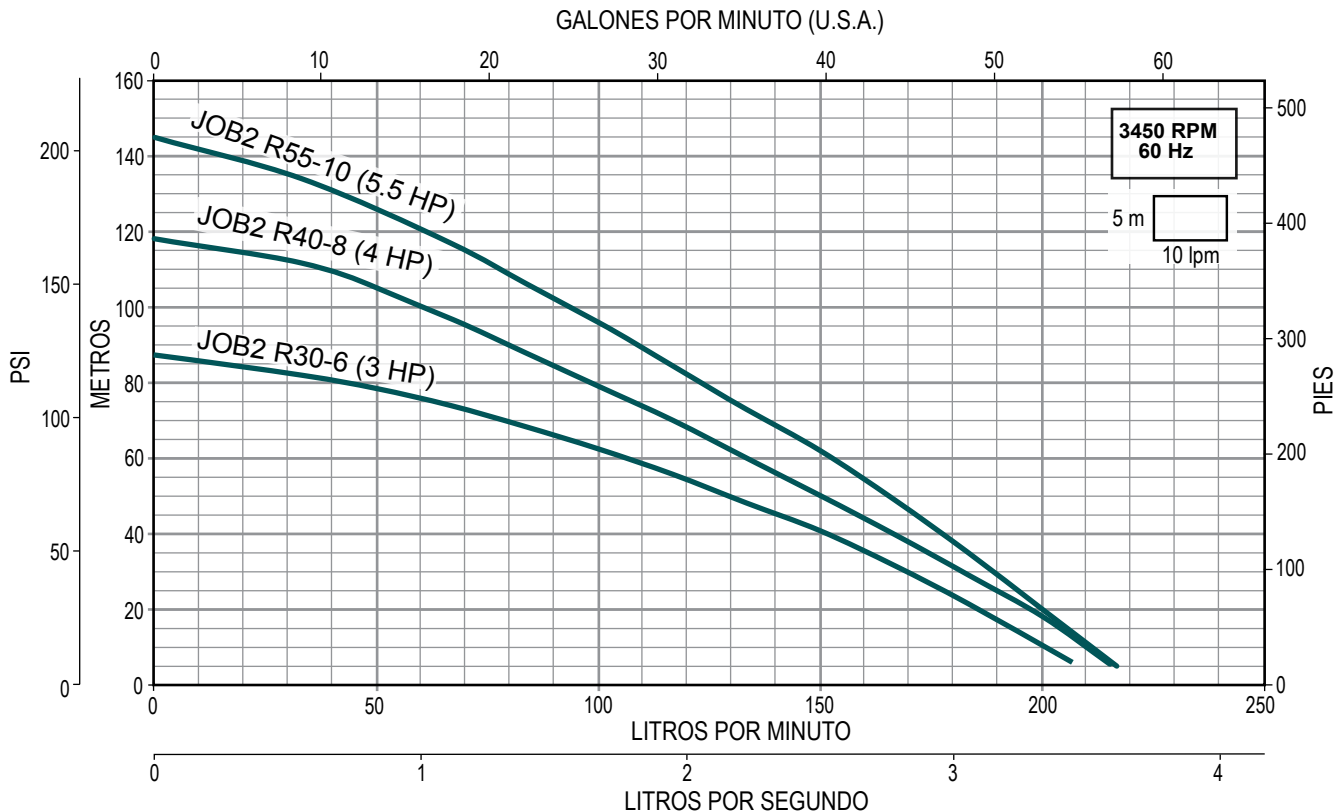

ALTAMIRA®

Serie **JOB3.5** (para 3.5 lps)

MOTOBOMBAS MULTIETAPAS VERTICALES

- Muy robusta y de alta calidad. De fácil instalación
- Camisa y eje en acero inoxidable 304
- Impulsores anti-bloqueo en acero inoxidable 304
- Difusores en Noryl® con carga de fibra de vidrio
- Sello mecánico en grafito / cerámica
- Succión y descarga en hierro vaciado
- Caja de conexiones en plástico
- Incluye contrabridas en hierro fundido
- Temperatura máxima de líquido a bombear: 50°C
- Asíncrono. Protección IP 55. Aislamiento clase F (para alta temperatura). Servicio continuo. 3500 RPM, dos polos. Trifásico en voltaje dual (230/460V). Enfriado por aire



**AHORA CON
ACOPPLAMIENTO
IEC**

**1
AÑO
DE
GARANTÍA**

CÓDIGO	HP	KW	FASES X VOLTS	AMP.	SUCCIÓN X DESCARGA	DMS*	PRESIÓN AL CIERRE (m/psi)	CARGA EN METROS (psi)						PESO (kg)
								15 (21.3)	30 (42.6)	45 (64)	60 (85.2)	75 (106.5)	90 (127.8)	
								GASTO (litros por minuto)						
JOB3.5 R30-4/3234	3	2.2		10.4/5.2			51 / 72	268	210	110				24
JOB3.5 R40-6/3234	4	3	3x230/460	12 / 6	1.5" X 1.25"	2"	65 / 92	303	261	204	110			31
JOB3.5 R55-7/3234	5.5	4		15 / 7.5			90 / 128	304	276	242	200	139		38

*DMS= Diámetro mínimo sugerido para tubería de succión.

CURVAS DE OPERACIÓN

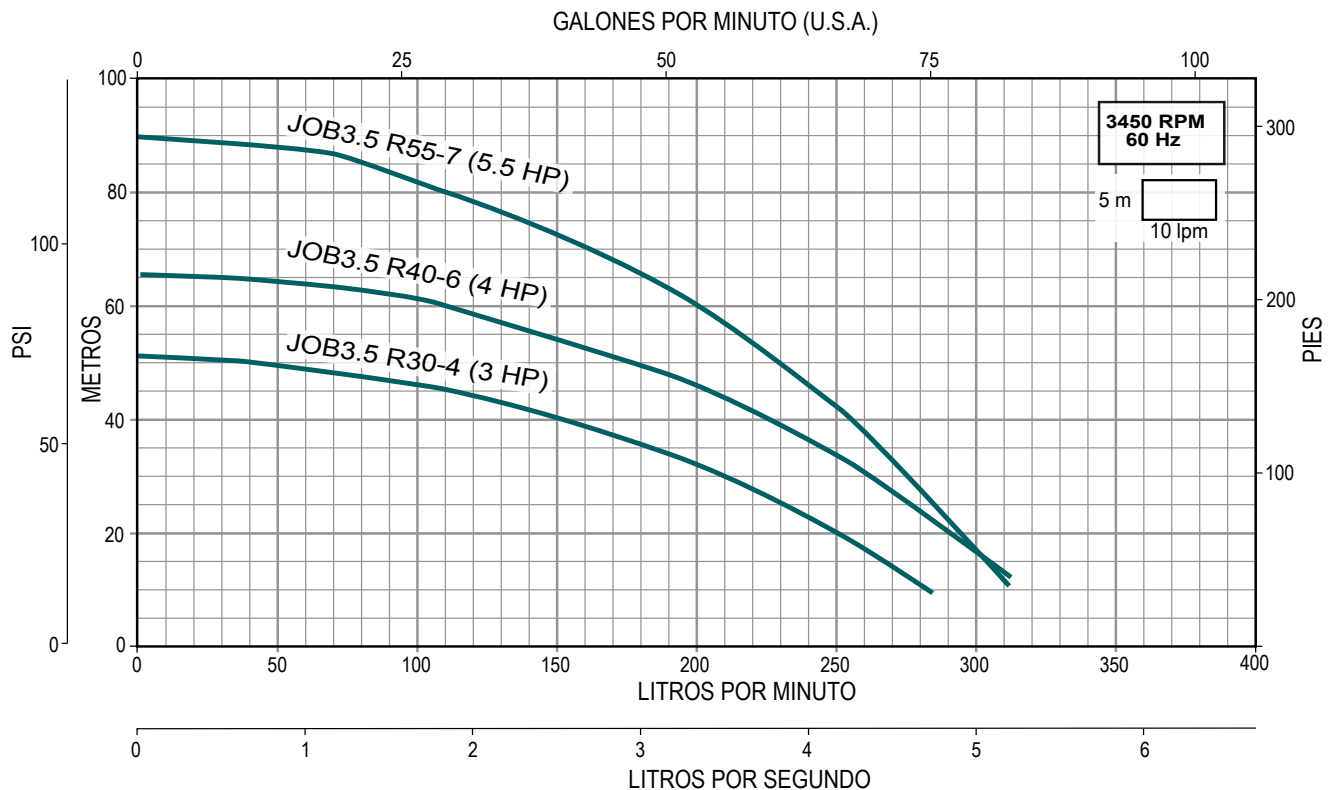

Serie MULTI 35 (para 35 gpm)

- Muy robusta y de alta calidad. De fácil instalación
- Completamente silenciosas, ideales para el trabajo en paralelo en equipos presurizadores múltiples
- Impulsores y cuerpo en acero inoxidable 304. Eje en acero inoxidable 420
- Difusores en Noryl® con carga de fibra de vidrio
- Sello mecánico en grafito y cerámica
- Succión y descarga en hierro gris de fundición
- Incluye contrabridas construidas en hierro gris de fundición
- Temperatura máxima de líquido a bombear: 40°C
- Motor cerrado, carcasa en aluminio, enfriado por aire, aislamiento clase F (para alta temperatura), protección IP55, servicio continuo



CÓDIGO	HP	KW	FASES X VOLTS	AMP.	SUCCIÓN X DESCARGA	DMS*	PRESIÓN AL CIERRE (m/psi)	CARGA EN METROS (psi)					PESO (kg)
								20 (28.4)	40 (56.8)	60 (85.2)	80 (113.6)	100 (142)	
								GASTO (litros por minuto)					
MULTI35-3	2	1.5	3 x 220 / 440	7.3 / 4.2	1.5" x 1.25"	2"	64 / 90		144	43			24.3
MULTI35-4	3	2.2		10.2 / 6.3			86 / 122		177	122	40		31

*DMS= Diámetro mínimo sugerido para tubería de succión.

CURVAS DE OPERACIÓN

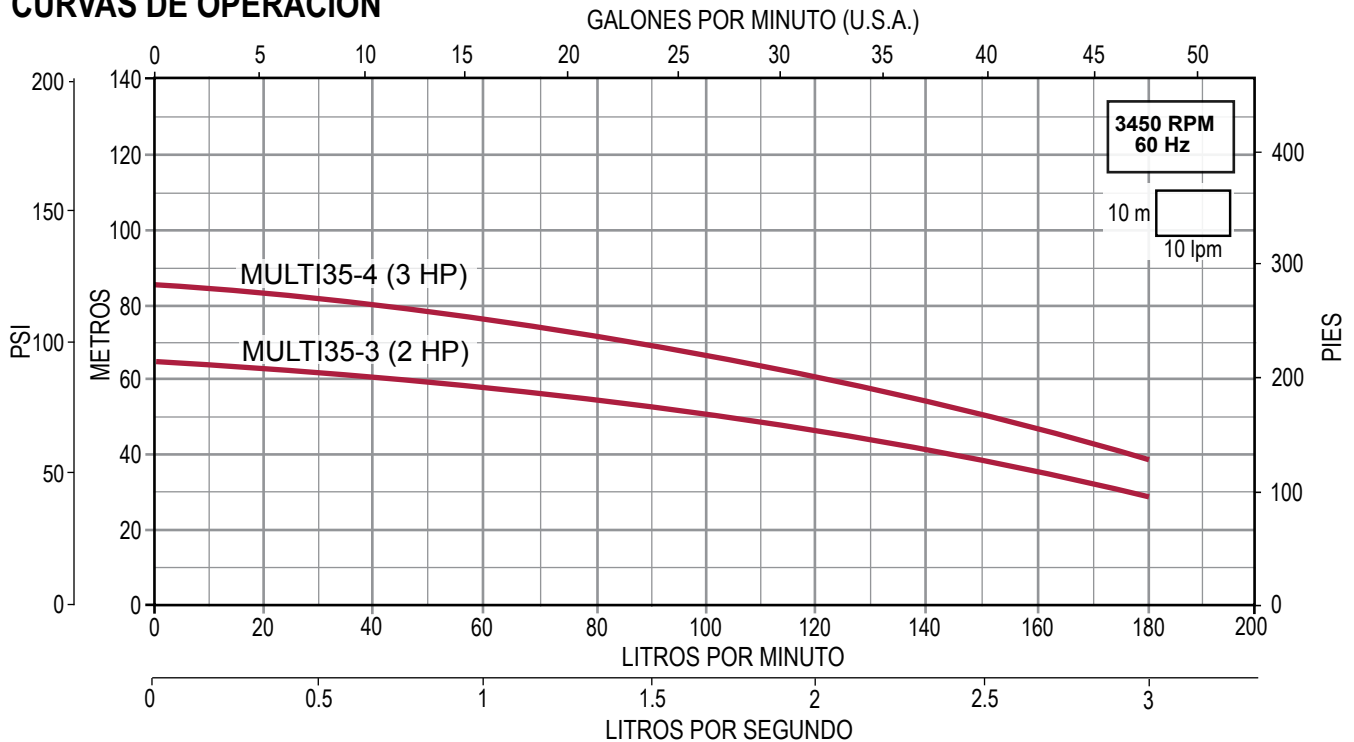

Serie **MULTI45** (para 45 gpm)

- Muy robusta y de alta calidad. De fácil instalación
- Completamente silenciosas, ideales para el trabajo en paralelo en equipos presurizadores múltiples
- Impulsores y cuerpo en acero inoxidable 304. Eje en acero inoxidable 420
- Difusores en Noryl® con carga de fibra de vidrio
- Sello mecánico en grafito y cerámica
- Succión y descarga en hierro gris de fundición
- Incluye contrabridas construidas en hierro gris de fundición
- Temperatura máxima de líquido a bombear: 40°C
- Motor cerrado, carcasa en aluminio, enfriado por aire, aislamiento clase F (para alta temperatura), protección IP55, servicio continuo



CÓDIGO	HP	KW	FASES X VOLTS	AMP.	SUCCIÓN X DESCARGA	DMS*	PRESIÓN AL CIERRE (m/psi)	CARGA EN METROS (psi)					PESO (kg)
								20 (28.4)	40 (56.8)	60 (85.2)	80 (113.6)	100 (142)	
								GASTO (litros por minuto)					
MULTI45-3	3	2.2	3 x 220 / 440	8.3 / 4.8	1.5" x 1.25"	2"	53 / 75	250	150				25.8
MULTI45-4	4	2.9		11.2 / 6.5			76 / 106	288	223	140			31.2
MULTI45-5	5.5	4.1		15.4 / 8.9			95 / 134	304	252	196	113		36.7

*DMS= Diámetro mínimo sugerido para tubería de succión.

CURVAS DE OPERACIÓN

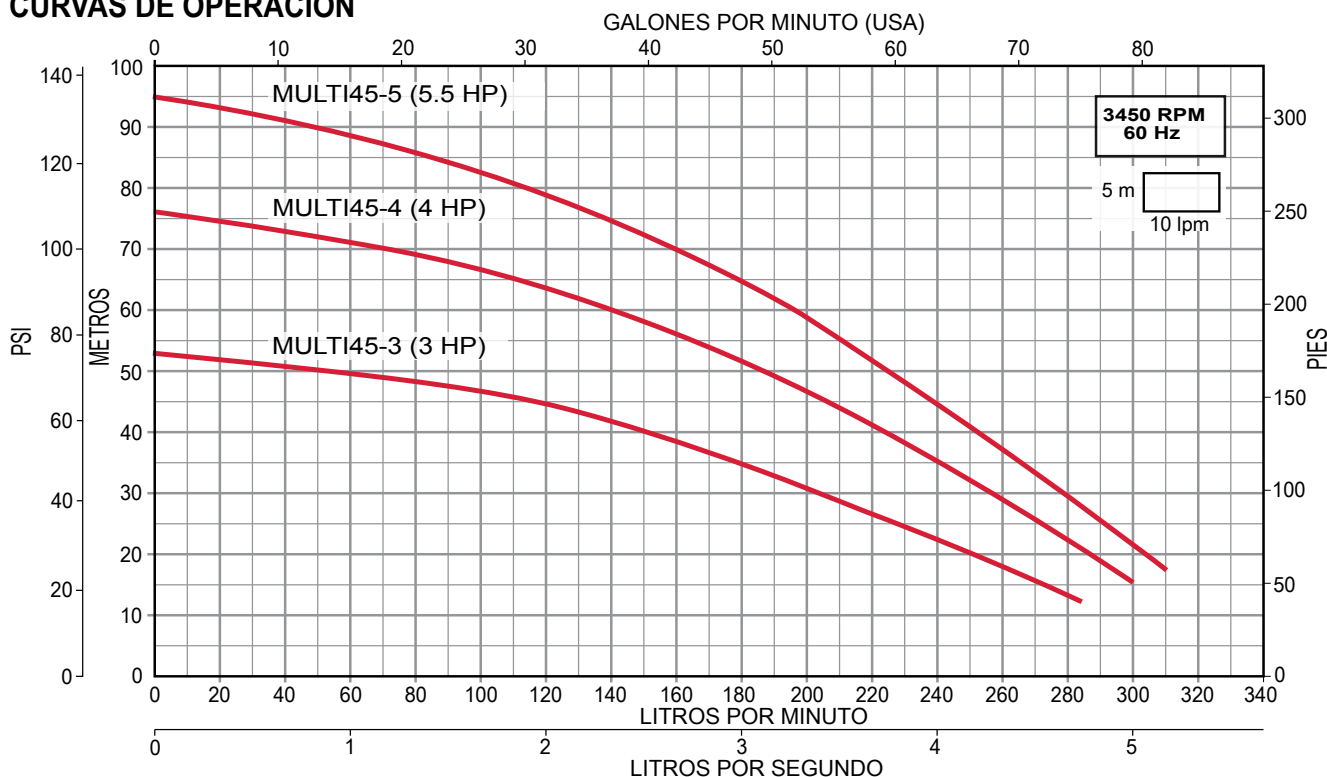

ALTAMIRA®

Serie **Altapres 03P** (para 0.3 lps)

MULTIETAPAS HORIZONTAL PARA ALTA PRESIÓN

- Diseño especial de impulsores flotantes antibloqueo
- Cuerpo de la bomba (tubo envolvente): acero inoxidable AISI 304
- Cabezal de descarga y soporte de motor: hierro fundido
- Impulsores: tecnopolímero con carga de fibra de vidrio
- Tazones: acero inoxidable AISI 304
- Eje de la bomba: en acero inoxidable
- Temperatura máxima de líquido a bombear: 71 °C
- Presión máxima de succión (entrada): 75 PSI
- Motor abierto a prueba de goteo (ODP), asíncrono, dos polos, 60 Hz, 3,450 RPM, armazón NEMA 56J, servicio continuo versión monofásica cuenta con protección contra baja carga (rearme automático)



CÓDIGO	CAUDAL NOMINAL	HP	KW	FASES X VOLTS	AMP.	SUCCIÓN X DESCARGA	DMS*	PRESIÓN AL CIERRE (m/psi)	CARGA EN METROS (psi)								PESO (kg)
									20 (28.4)	40 (56.8)	60 (85.2)	80 (113.6)	100 (142)	120 (170.4)	140 (198.8)	160 (227.2)	
									GASTO (litros por minuto)								
ALTAPRES 03P05M	0.3 lps / 19 lpm / 5 GPM	1/2	0.37	1 x 115/230 V	9.2	1" x 1"	1.25"	91 / 129	32	27	20	8	-	-	-	-	18.6
ALTAPRES 03P10M		1	0.75	11.4	181 / 257			35	33	31	26	24	21	16	11	22.7	

*DMS= Diámetro mínimo sugerido para tubería de succión.

CURVAS DE OPERACIÓN

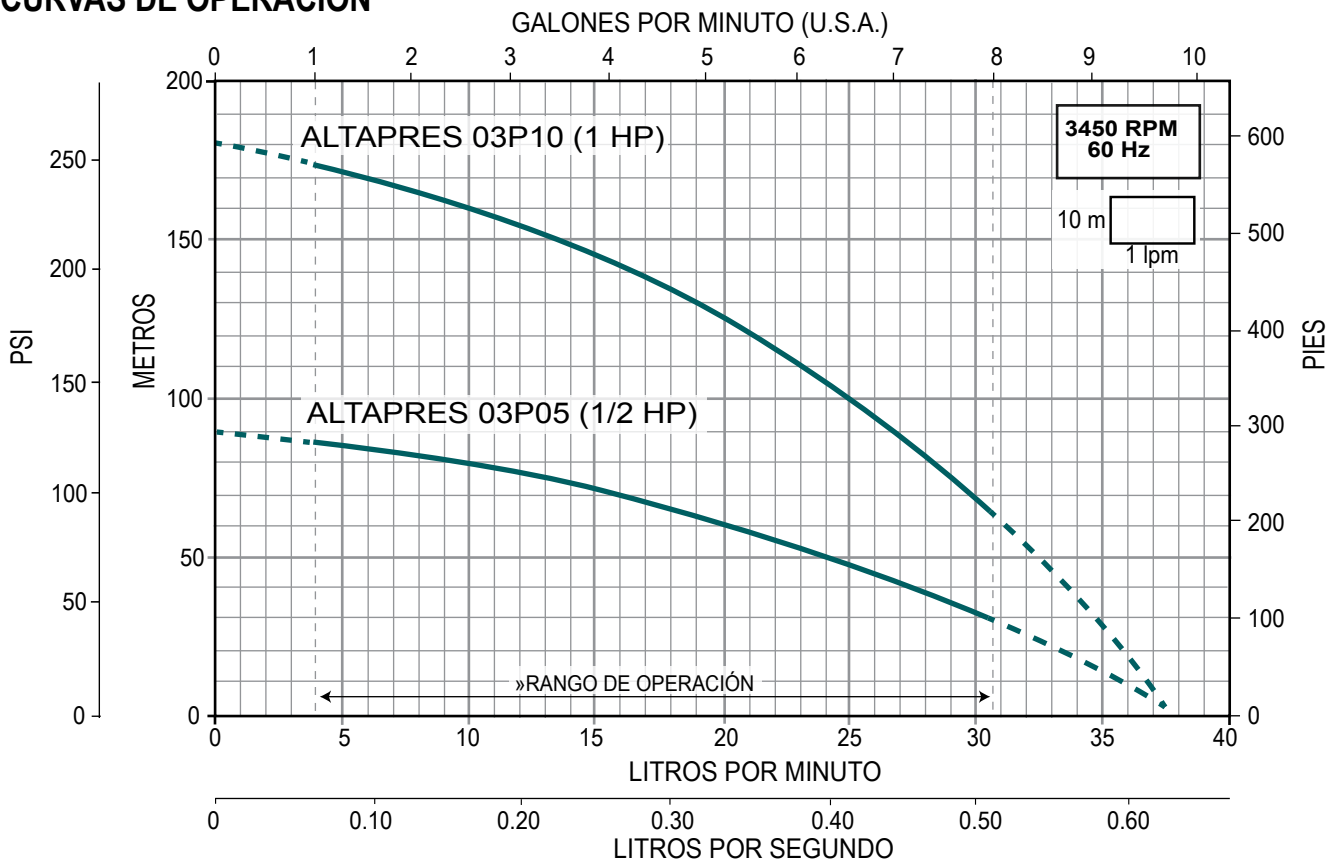

Serie **Altapres 08P** (para 0.8 lps)

- Diseño especial de impulsores flotantes antibloqueo
- Cuerpo de la bomba (tubo envolvente): acero inoxidable AISI 304
- Cabezal de descarga y soporte de motor: hierro fundido
- Impulsores: tecnopolímero con carga de fibra de vidrio
- Tazones: acero inoxidable AISI 304
- Eje de la bomba: en acero inoxidable
- Temperatura máxima de líquido a bombear: 71°C
- Presión máxima de succión (entrada): 75 PSI
- Motor abierto a prueba de goteo (ODP), asíncrono, dos polos, 60 Hz, 3,450 RPM, armazón NEMA 56J, servicio continuo versión monofásica cuenta con protección contra baja carga (rearme automático)



CÓDIGO	CAUDAL NOMINAL	HP	KW	FASES X VOLTS	AMP.	SUCCIÓN X DESCARGA	DMS*	PRESIÓN AL CIERRE (m/psi)	CARGA EN METROS (psi)								PESO (kg)
									20 (28.4)	40 (56.8)	60 (85.2)	80 (113.6)	100 (142)	120 (170.4)	140 (198.8)	160 (227.2)	
									GASTO (litros por minuto)								
ALTAPRES 08P10M	0.8 lps / 45 lpm / 12 GPM	1	0.75	1 X	11.4	1" x 1"	1.25"	97 / 137	69	61	50	38	-	-	-	-	22.7
ALTAPRES 08P15M		1.5	1.1	115/230V	16.2			147 / 208	72	68	61	55	46	36	23	-	21.5
ALTAPRES 08P15T				3 X	8.6			147 / 208	72	68	61	55	46	36	23	-	
ALTAPRES 08P20T		2	1.5	208-230/460 V	5.8			171 / 242	74	70	66	61	55	48	39	23	30.4

*DMS= Diámetro mínimo sugerido para tubería de succión.

CURVAS DE OPERACIÓN

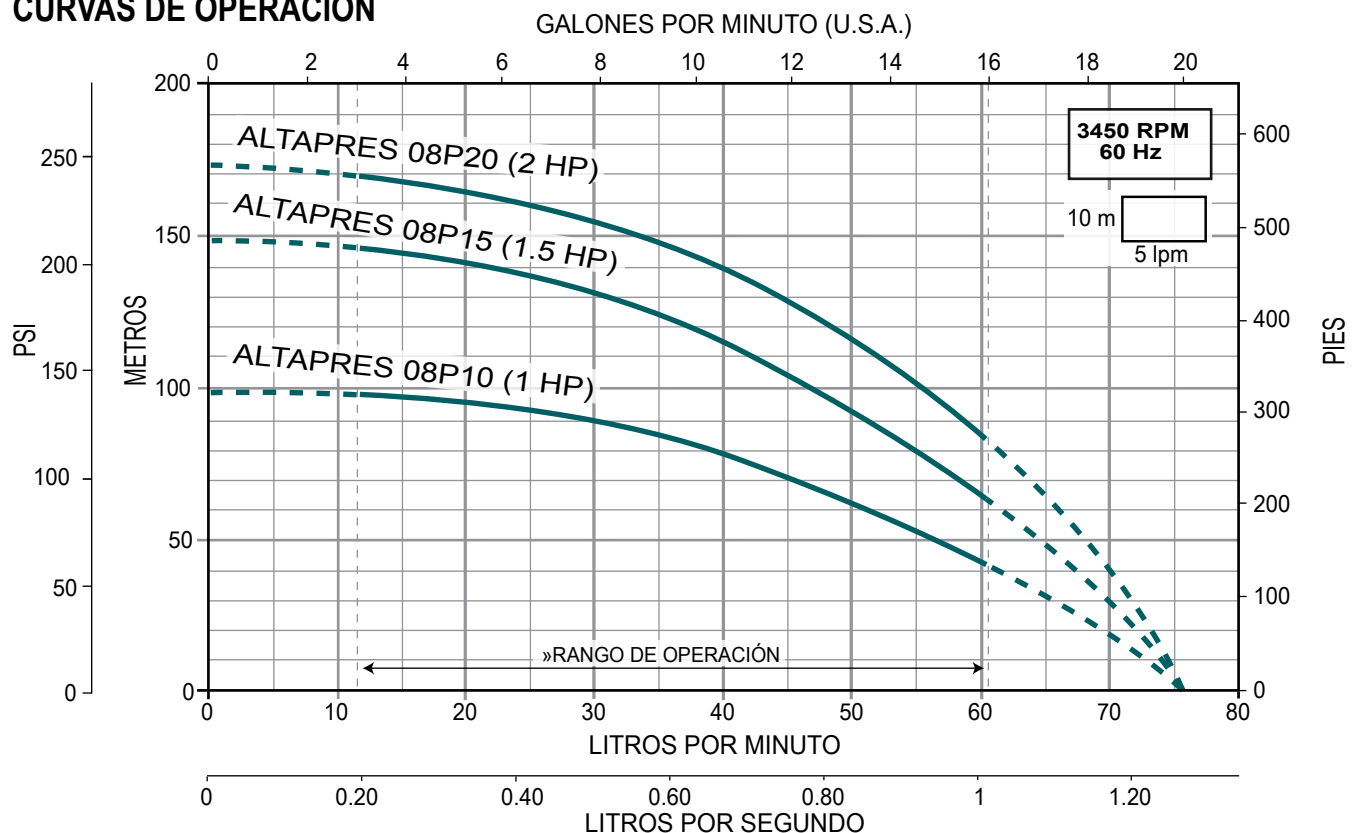

- Diseño especial de impulsores flotantes antibloqueo
- Cuerpo de la bomba (tubo envolvente): acero inoxidable AISI 304
- Cabezal de descarga y soporte de motor: hierro fundido
- Impulsores: tecnopolímero con carga de fibra de vidrio
- Tazones: acero inoxidable AISI 304
- Eje de la bomba: en acero inoxidable
- Temperatura máxima de líquido a bombear: 71°C
- Presión máxima de succión (entrada): 75 PSI
- Motor abierto a prueba de goteo (ODP), asíncrono, dos polos, 60 Hz, 3,450 RPM, armazón NEMA 56J, servicio continuo versión monofásica cuenta con protección contra baja carga (rearme automático)



CÓDIGO	CAUDAL NOMINAL	HP	KW	FASES X VOLTS	AMP.	SUCCIÓN X DESCARGA	DMS*	PRESIÓN AL CIERRE (m/psi)	CARGA EN METROS (psi)								PESO (kg)
									20 (28.4)	40 (56.8)	60 (85.2)	80 (113.6)	100 (142)	120 (170.4)	140 (198.8)	160 (227.2)	
									GASTO (litros por minuto)								
ALTAPRES 16P20T	1.6 lps / 96 lpm / 25 GPM	2	1.5	3 X	5.8	1" X 1"	1.5"	91 / 129	135	119	95	61	-	-	-	-	30.4
ALTAPRES 16P30T		3	2	208-230/460 V	8			131 / 186	143	134	121	106	85	51	-	-	31.3

*DMS= Diámetro mínimo sugerido para tubería de succión.

CURVAS DE OPERACIÓN

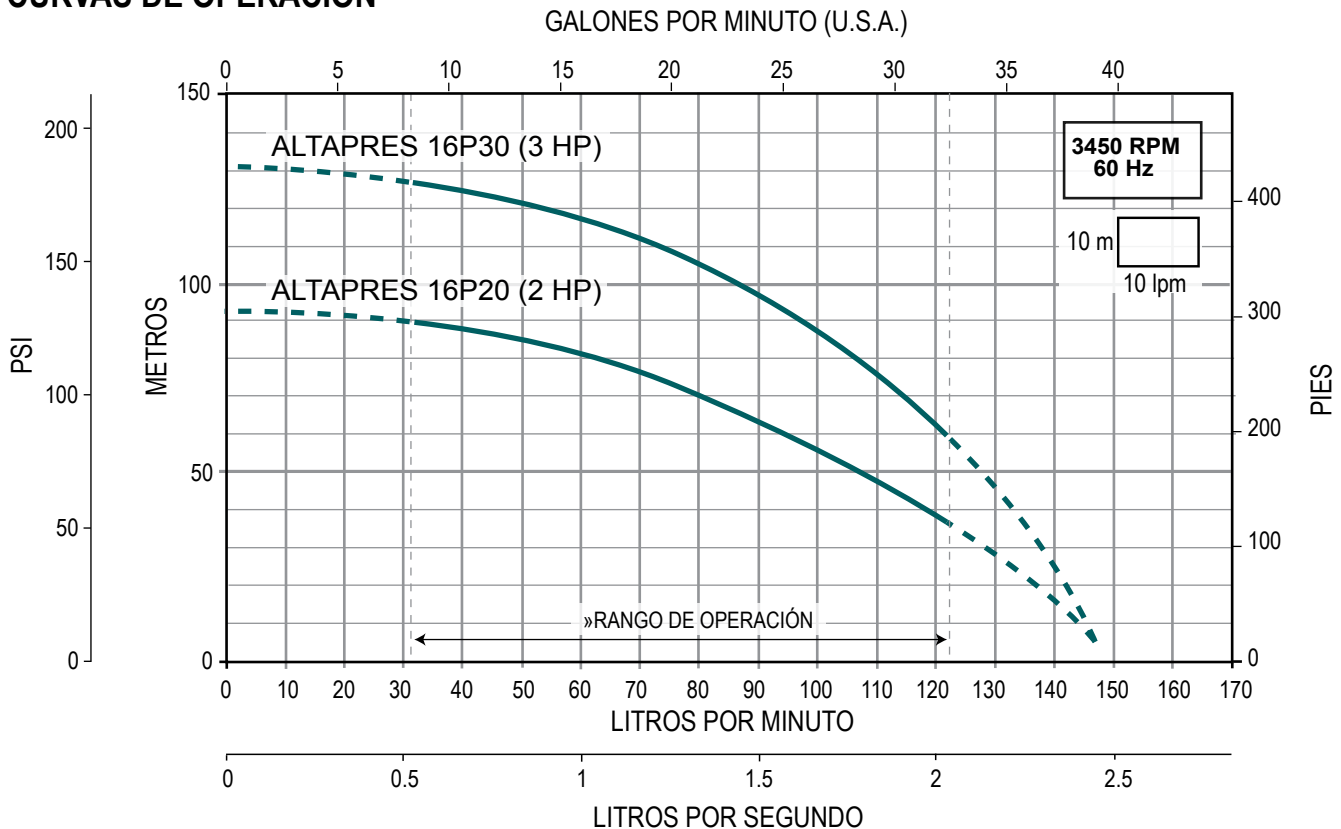



Versión monofásica



- Cuentan con sistema de impulsor flotante, logrando así altas eficiencias y larga vida útil
- Eje, cuerpo de la bomba (tubo envolvente) y cabezal de descarga en acero inoxidable
- Impulsores fabricados en Celcon®. Sello mecánico: carbón/cerámica/goma Viton®. Difusores: fabricados en Noryl®
- Manija, soporte de motor, succión y pie muy robustos, contruidos en hierro fundido (para la bomba monofásica) o acero inoxidable (para la bomba trifásica)
- Temperatura máxima de líquido a bombear: 49°C
- Motor ODP (abierto a prueba de goteo), asíncrono, dos polos, protección IP 22, aislamiento clase B, servicio continuo

CÓDIGO	CAUDAL NOMINAL	HP	KW	FASES X VOLTS	AMP.	SUCCIÓN X DESCARGA	DMS*	PRESIÓN AL CIERRE (m/psi)	CARGA EN METROS (psi)							PESO (kg)	
									60 (85.2)	80 (113.6)	100 (142)	120 (170.4)	140 (198.8)	160 (227.2)	180 (255.6)		
									GASTO (litros por minuto)								
ALTAPRES20H05/1123	20 lpm / 5 GPM	1/2	0.37	1 x	9.0 / 4.5	1" x 1"	1.25"	113 / 161	27.5	21.5	11.5						18
ALTAPRES20H10/1123		1	0.75	115/230	14.2 / 7.1			187 / 266			27.5	24.5	20.5	15	5	22	

*DMS= Diámetro mínimo sugerido para tubería de succión.

CURVAS DE OPERACIÓN

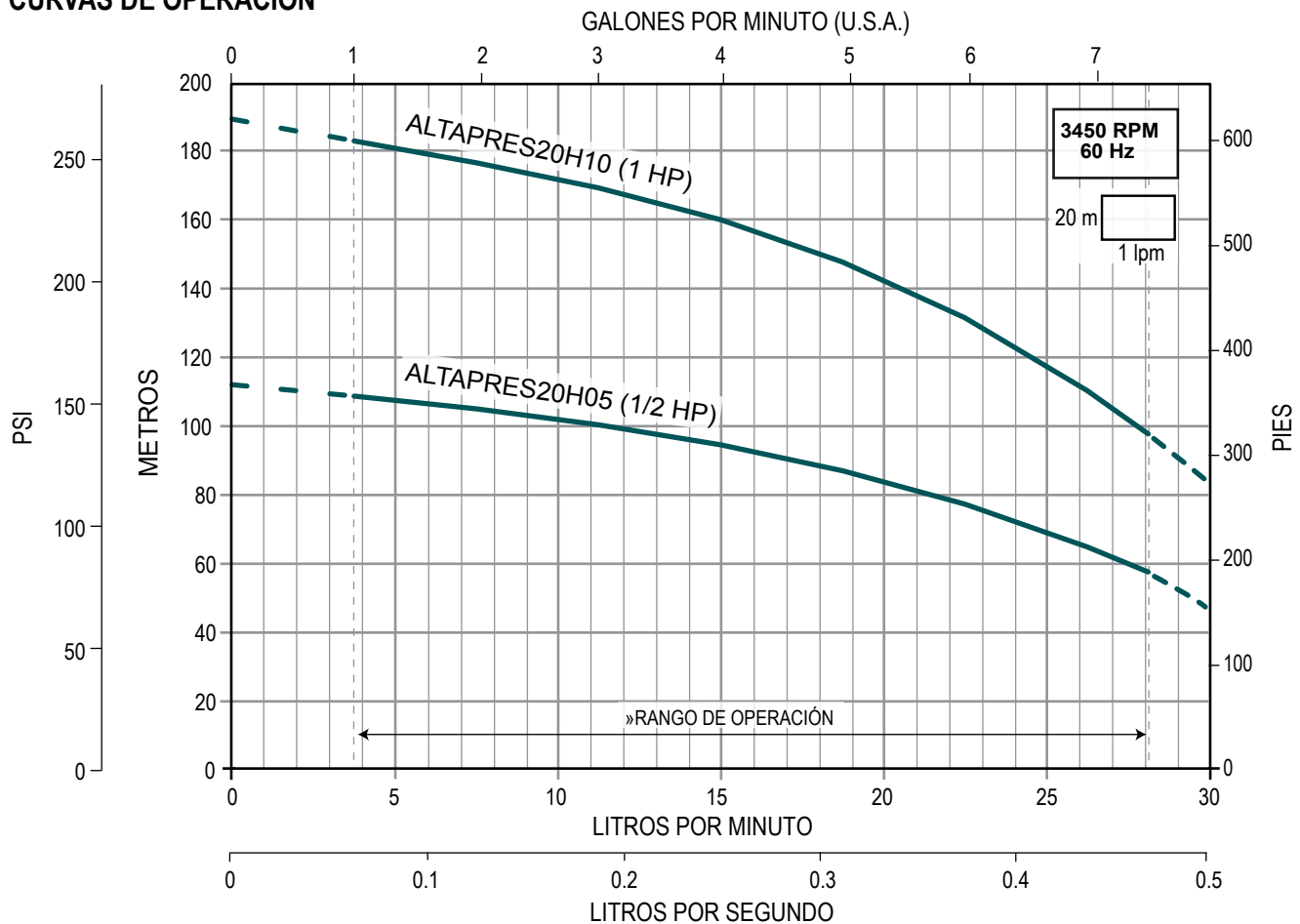

Serie **Altapres 30H** (para 30 lpm)

- Cuentan con sistema de impulsor flotante, logrando así altas eficiencias y larga vida útil
- Eje, cuerpo de la bomba (tubo envolvente) y cabezal de descarga en acero inoxidable
- Impulsores fabricados en Celcon®. Sello mecánico: carbón/cerámica/goma Viton®. Difusores: fabricados en Noryl®
- Manija, soporte de motor, succión y pie muy robustos, construidos en hierro fundido (para la bomba monofásica) o acero inoxidable (para la bomba trifásica)
- Temperatura máxima de líquido a bombear: 49°C
- Motor ODP (abierto a prueba de goteo), asíncrono, dos polos, protección IP 22, aislamiento clase B, servicio continuo



Versión monofásica



CÓDIGO	CAUDAL NOMINAL	HP	KW	FASES X VOLTS	AMP.	SUCCIÓN X DESCARGA	DMS*	PRESIÓN AL CIERRE (m/psi)	CARGA EN METROS (psi)										PESO (kg)			
									40 (56.8)	60 (85.2)	80 (113.6)	100 (142)	120 (170.4)	140 (198.8)	160 (227.2)	180 (255.6)	200 (284)	220 (312.4)				
									GASTO (litros por minuto)													
ALTAPRES30H05/1123	30 lpm / 7 GPM	1/2	0.37	1 x 115/230	9.0/4.5	1" x 1"	1.25"	102/145	37	30.5	21									18		
ALTAPRES30H07/1123		3/4	0.55		11.2/5.6			128/182		34.5	28.5	21	8									20
ALTAPRES30H10/1123		1	0.75		14.2/7.1			181/257			36	32	27.5	22	14							22
ALTAPRES30H15/1123		1.5	1.1		17.6/8.8			240/341				35.5	33	30.2	26.5	22.5	17.5	10.5				26

*DMS= Diámetro mínimo sugerido para tubería de succión.

CURVAS DE OPERACIÓN

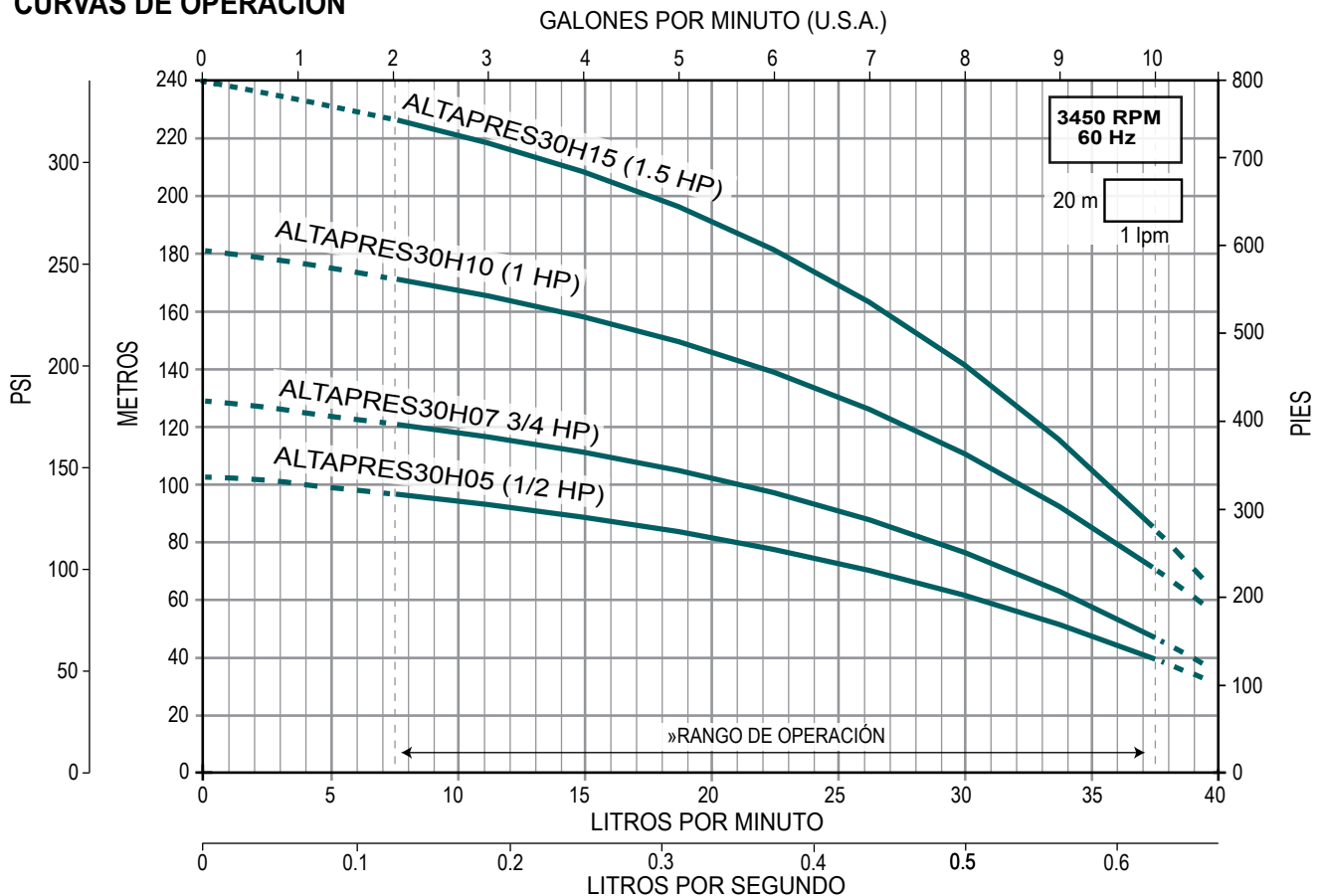

- Cuentan con sistema de impulsor flotante, logrando así altas eficiencias y larga vida útil
- Eje, cuerpo de la bomba (tubo envolvente) y cabezal de descarga en acero inoxidable
- Impulsores fabricados en Celcon®. Sello mecánico: carbón/cerámica/goma Viton®. Difusores: fabricados en Noryl®
- Manija, soporte de motor, succión y pie muy robustos, contruidos en hierro fundido (para la bomba monofásica) o acero inoxidable (para la bomba trifásica)
- Temperatura máxima de líquido a bombear: 49°C
- Motor ODP (abierto a prueba de goteo), asíncrono, dos polos, protección IP 22, aislamiento clase B, servicio continuo



Versión monofásica



CÓDIGO	CAUDAL NOMINAL	HP	KW	FASES X VOLTS	AMP.	SUCCIÓN X DESCARGA	DMS*	PRESIÓN AL CIERRE (m/psi)	CARGA EN METROS (psi)										PESO (kg)		
									40	60	80	100	120	140	160	180	200	220			
									(56.8)	(85.2)	(113.6)	(142)	(170.4)	(198.8)	(227.2)	(255.6)	(284)	(312.4)			
GASTO (litros por minuto)																					
ALTAPRES40H05/1123	40 lpm / 10 GPM	1/2	0.37	1 x 115/230	9/4.5	1" x 1"	1.25"	89/126	47.5	34.5	14								18		
ALTAPRES40H07/1123		3/4	0.55		11.2/5.6			102/145	50.5	41	28										20
ALTAPRES40H10/1123		1	0.75		14.2/7.1			142/202		49.5	43	34	21.5								22
ALTAPRES40H15/1123		1.5	1.1		17.6/8.8			191/271		52	48	43	38	31	21						25
ALTAPRES40H20/1123		2	1.5		24/12			232/330			51.5	47.5	44	39.5	34	27	18				27

*DMS= Diámetro mínimo sugerido para tubería de succión.

CURVAS DE OPERACIÓN

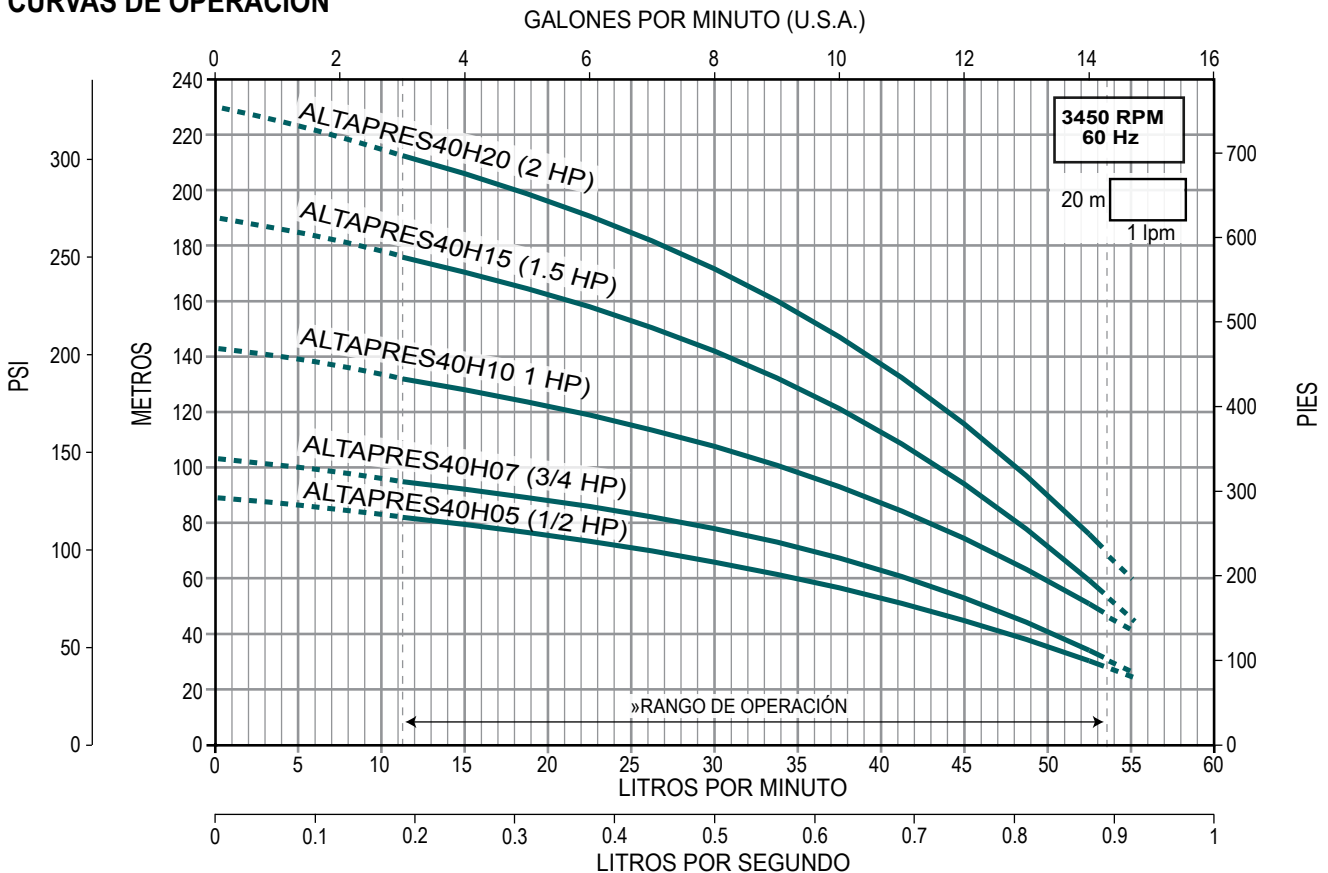

- Cuentan con sistema de impulsor flotante, logrando así altas eficiencias y larga vida útil
- Eje, cuerpo de la bomba (tubo envolvente) y cabezal de descarga en acero inoxidable
- Impulsores fabricados en Celcon®. Sello mecánico: carbón/cerámica/goma Viton®. Difusores: fabricados en Noryl®
- Manija, soporte de motor, succión y pie muy robustos, contruidos en hierro fundido (para la bomba monofásica) o acero inoxidable (para la bomba trifásica)
- Temperatura máxima de líquido a bombear: 49°C
- Motor ODP (abierto a prueba de goteo), asíncrono, dos polos, protección IP 22, aislamiento clase B, servicio continuo



Versión trifásica



Versión monofásica



CÓDIGO	CAUDAL NOMINAL	HP	KW	FASES X VOLTS	AMP.	SUCCIÓN X DESCARGA	DMS*	PRESIÓN AL CIERRE (m/psi)	CARGA EN METROS (psi)								PESO (kg)	
									40 (56.8)	60 (85.2)	80 (113.6)	100 (142)	120 (170.4)	140 (198.8)	160 (227.2)	180 (255.6)		
									GASTO (litros por minuto)									
ALTAPRES60H10/1123	60 lpm / 15.8 GPM	1	0.75	1 x 115/230	14.2/7.1	1" x 1"	1.25"	103/146	72.5	60	43						21	
ALTAPRES60H15/1123				24/12				70	61.5	52.5	40	22				24		
ALTAPRES60X15/3234		1.5	1.1	3 x 208-230/460	8.5/4.25			152/216		70	62	53	40	22				22
ALTAPRES60H20/1123				24/12				75	69	63	55	45.5	34	16.5	27			
ALTAPRES60X20/3234		2	1.5	3 x 208-230/460	8.5/4.25			192/273		75	69	63	55	46	34	17	25	

*DMS= Diámetro mínimo sugerido para tubería de succión.

CURVAS DE OPERACIÓN

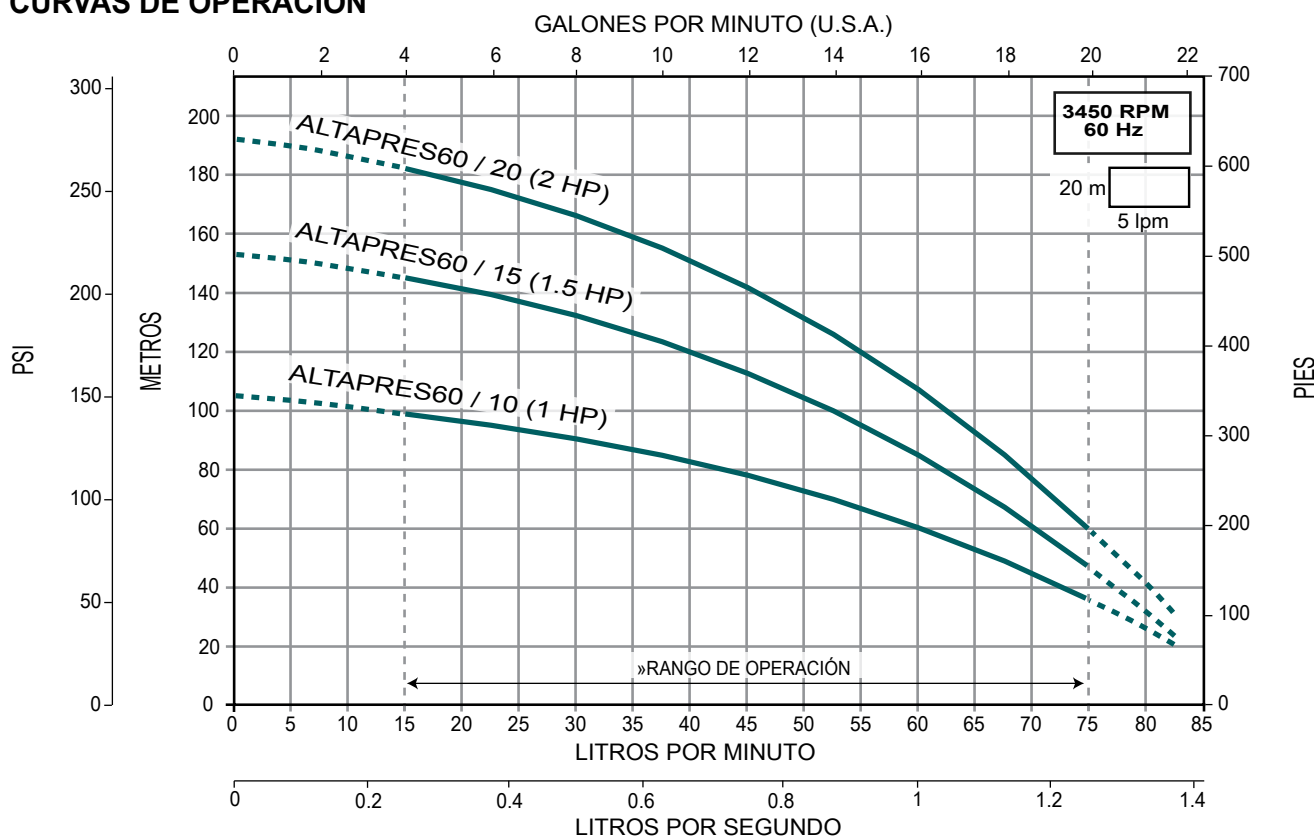



Versión monofásica



- Cuentan con sistema de impulsor flotante, logrando así altas eficiencias y larga vida útil
- Eje, cuerpo de la bomba (tubo envolvente) y cabezal de descarga en acero inoxidable
- Impulsores fabricados en Celcon®. Sello mecánico: carbón/cerámica/goma Viton®. Difusores: fabricados en Noryl®
- Manija, soporte de motor, succión y pie muy robustos, contruidos en hierro fundido (para la bomba monofásica) o acero inoxidable (para la bomba trifásica)
- Temperatura máxima de líquido a bombear: 49°C
- Motor ODP (abierto a prueba de goteo), asíncrono, dos polos, protección IP 22, aislamiento clase B, servicio continuo

CÓDIGO	CAUDAL NOMINAL	HP	KW	FASES X VOLTS	AMP.	SUCCIÓN X DESCARGA	DMS*	PRESIÓN AL CIERRE (m/psi)	CARGA EN METROS (psi)							PESO (kg)
									40 (56.8)	60 (85.2)	80 (113.6)	100 (142)	120 (170.4)	140 (198.8)	160 (227.2)	
									GASTO (litros por minuto)							
ALTAPRES75H07/1123	75 lpm / 20 GPM	3/4	0.55	1 x 115/230	10.2/5.6	1" x 1"	1.25"	57/81	72						19	
ALTAPRES75H10/1123		1	0.75		14.2/7.1			79/112	94	68					21	
ALTAPRES75H15/1123		1.5	1.1		24/12			112/159		92	72	43			25	
ALTAPRES75H20/1123		2	1.5		132/188				100	87	69	45			26	
ALTAPRES75H30/1230		3	2.2		1 x 230			13.3	168/239		98	88	75	57.5	28	32

*DMS= Diámetro mínimo sugerido para tubería de succión.

CURVAS DE OPERACIÓN

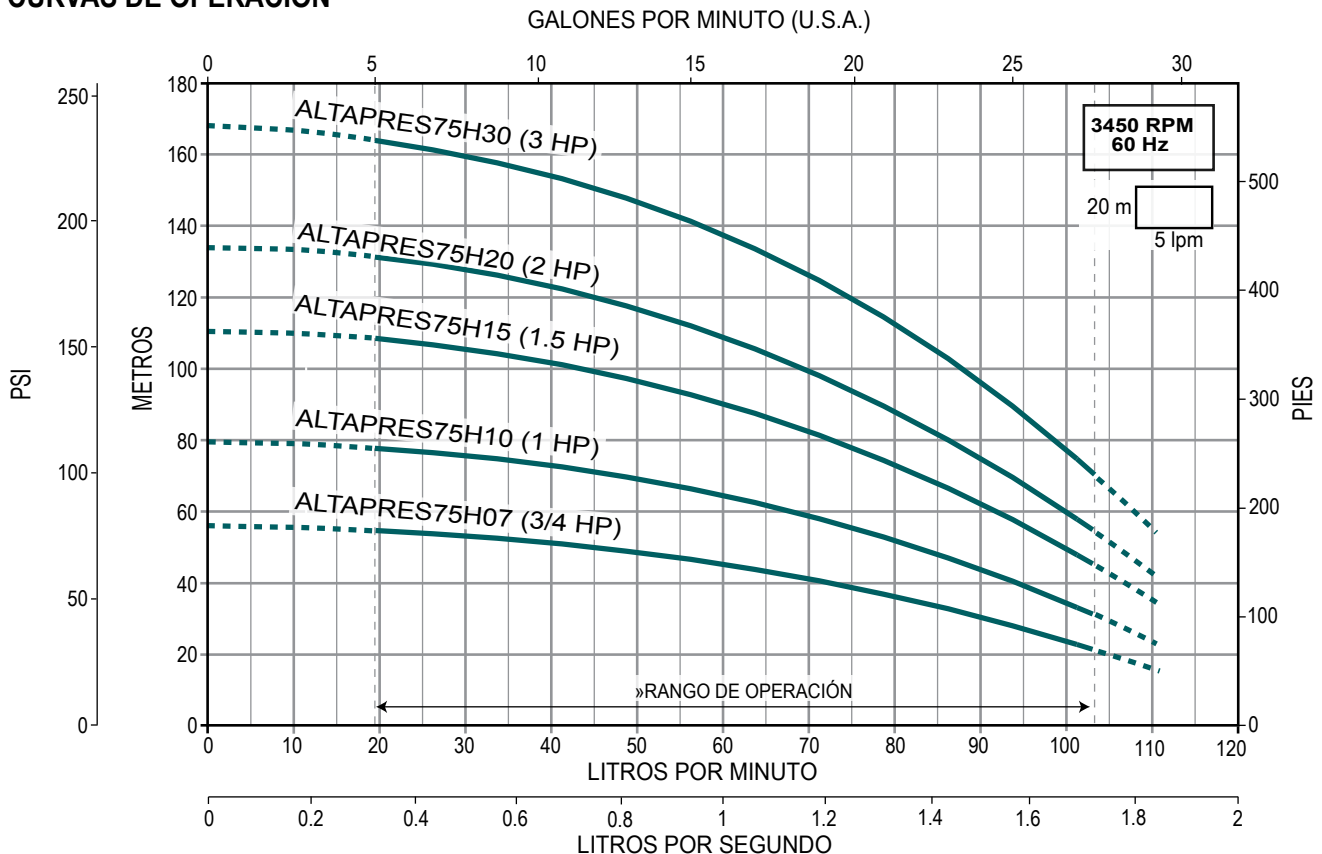

- Cuentan con sistema de impulsor flotante, logrando así altas eficiencias y larga vida útil
- Eje, cuerpo de la bomba (tubo envolvente) y cabezal de descarga en acero inoxidable
- Impulsores fabricados en Celcon®. Sello mecánico: carbón/cerámica/goma Vitón®. Difusores: fabricados en Noryl®
- Manija, soporte de motor, succión y pie muy robustos, construidos en hierro fundido (para la bomba monofásica) o acero inoxidable (para la bomba trifásica)
- Temperatura máxima de líquido a bombear: 49°C
- Motor ODP (abierto a prueba de goteo), asíncrono, dos polos, protección IP 22, aislamiento clase B, servicio continuo



CÓDIGO	CAUDAL NOMINAL	HP	KW	FASES X VOLTS	AMP.	SUCCIÓN X DESCARGA	DMS*	PRESIÓN AL CIERRE (m/psi)	CARGA EN METROS (psi)					PESO (kg)
									60 (85.2)	80 (113.6)	100 (142)	120 (170.4)	140 (198.8)	
									GASTO (litros por minuto)					
ALTAPRES95H20/1123	95 lpm / 25 GPM	2	1.5	1 x 115/230	24.0/12.0	1" x 1"	1.5"	112/159	109	88	60			26
3x208-230/460				8.5/4.25	109				88	60		25		
ALTAPRES95H30/1230		3	2.2	1 x 230	13.3			143/203	124	108.5	93.5	73	43	31
3x208-230/460				10.0/5.0	124				108.5	93.5	73	43	30	

*DMS= Diámetro mínimo sugerido para tubería de succión.

CURVAS DE OPERACIÓN

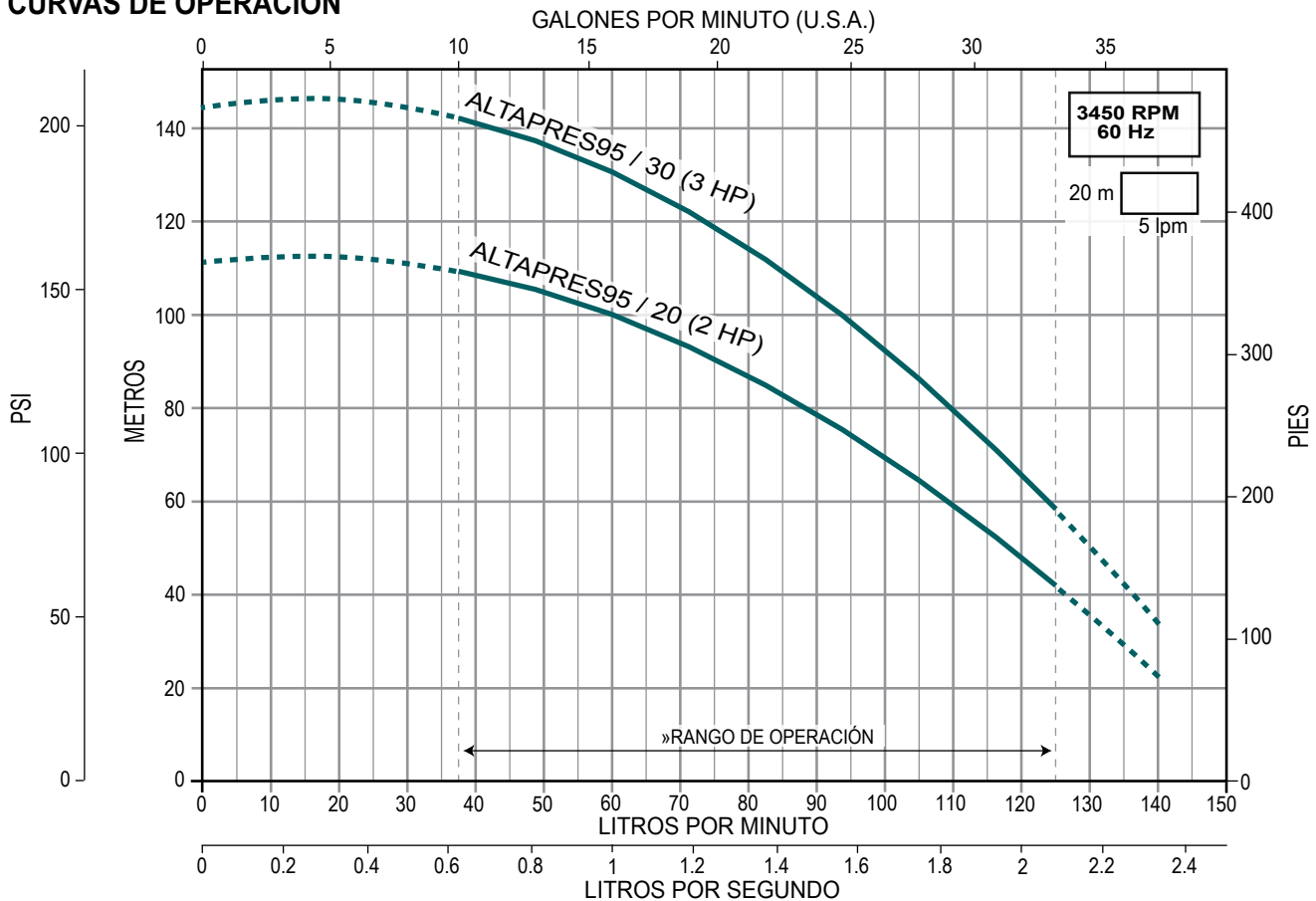

MOTOBOMBAS DE SUPERFICIE USO INDUSTRIAL

- CENTRÍFUGAS HORIZONTALES
- MULTIETAPAS VERTICALES
- DOSIFICADORAS PERISTÁLTICAS



ALTAMIRA[®]

STENNER[®]

MOTOBOMBAS CENTRÍFUGAS HORIZONTALES

- *Versatilidad*
- *Eficiencia*
- *Desempeño*

ALTAMIRA[®]
Serie **FLUX**

2
DE AÑOS
DE GARANTÍA



**Cuerpo en acero
inoxidable**

**RANGO DE POTENCIA:
1.5 a 50 HP**

**RANGO DE CAUDAL:
4 a 44 LPS**

**Gran
robustez**

CARACTERÍSTICAS:

Serie FLUX es una amplia gama de motobombas centrífugas horizontales monoetapa. Su cuerpo hidráulico construido en acero inoxidable ofrece una solución confiable a las necesidades del mercado.

- Técnica avanzada de fabricación
- Diseño versátil
- Gran robustez
- Diseño compacto, ya que adopta la nueva técnica de fabricación a través del Hidroconformado
- Eje, impulsor y tornillería en acero inox. 304
- Sello mecánico en Carbón-Cerámica/NBR
- Empaque del cuerpo hidráulico en NBR
- Conexión hidráulica a través de contrabridas
- Motor asíncrono, dos polos, totalmente cerrado enfriado por ventilador (TCCV), aislamiento clase F, protección térmica incorporada en equipos monofásicos, grado de protección IP55

APLICACIONES:

- Sistemas de agua potable
- Sistemas de enfriamiento
- Sistemas contra incendio
- Presurizadores múltiples
- Sistemas de riego agrícolas
- Tratamiento de agua

OPERACIÓN:

- Rango de temperatura del líquido: 5°C a 70 °C
- Máxima temperatura ambiente: 40°C
- Rango pH: 6 a 8
- Máxima presión de operación: 10 bar / 145 psi
- Densidad recomendada: 1 g/m³



VENTAJAS:

- Diseño compacto, ya que adopta la nueva técnica de fabricación a través del Hidroconformado
- Fácil instalación



Contrabridas tipo DIN estándar en acero inoxidable 304. Rosca hembra NPT (Se vende por separado)

Succión y descarga en acero inoxidable 304

Conexión hidráulica a través de contrabridas

Estator en aluminio



Cuerpo hidráulico en acero inoxidable 304, ideal para aplicaciones donde se requiere que el agua no tenga contacto con materiales sujetos a oxidación

Tornillería en acero inoxidable 304

Base robusta en metal troquelado

RANGOS DE OPERACIÓN

Las motobombas horizontales monoetapa serie FLUX están disponibles en 8 rangos de flujo, más de 30 rangos de presión y con potencias desde 1.5 hasta 50 Hp, asegurando al consumidor que encontrará la más adecuada a su necesidad.

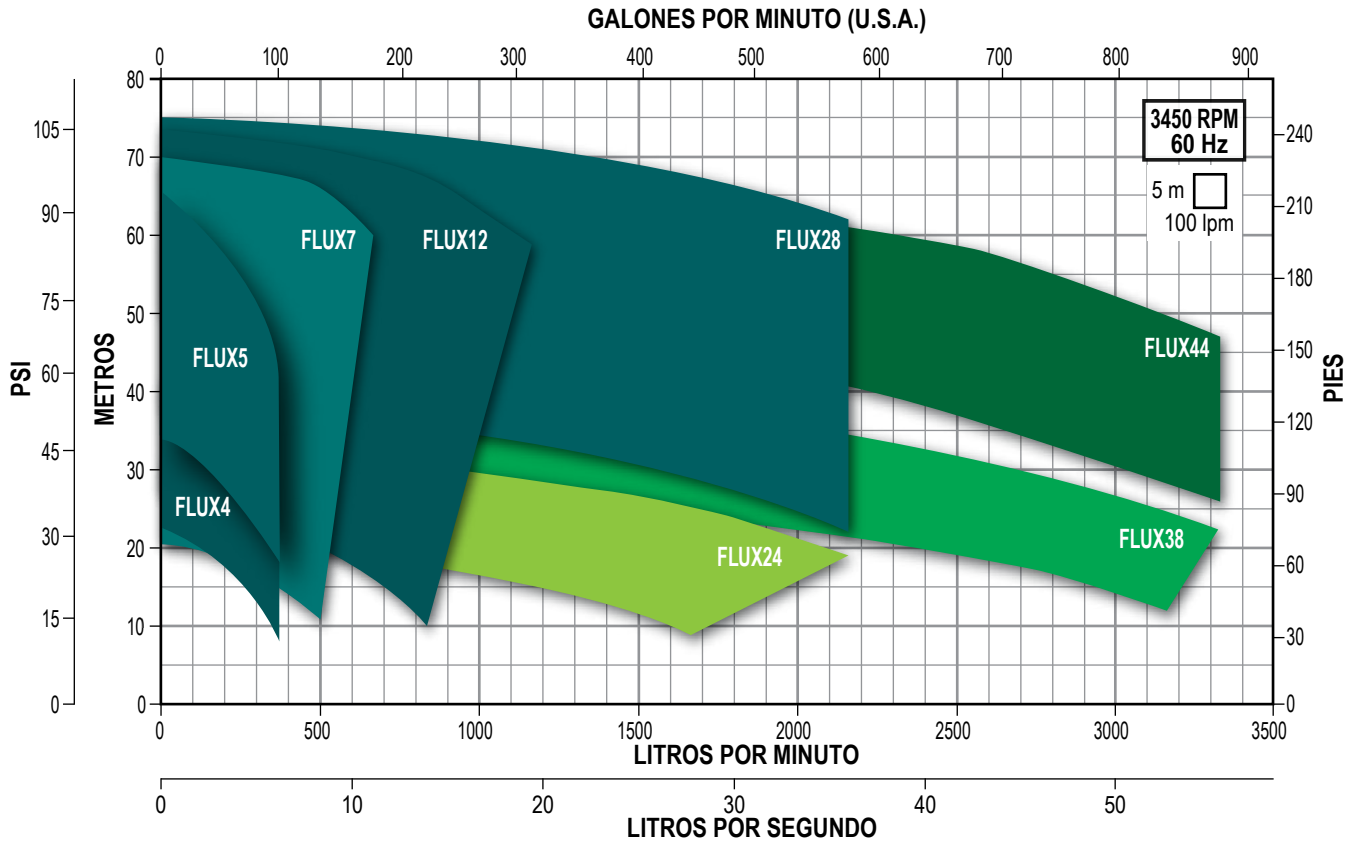

SERIE	CAUDAL NOMINAL		RANGO DE OPERACIÓN		RANGO DE POTENCIA HP
	LPS	GPM	LPS	GPM	
FLUX4	4	63	0.8 - 6	12.6 - 95	1.5 - 3
FLUX5	5	79	0.8 - 6.2	12.6 - 98	4 - 7.5
FLUX7	7	111	1.3 - 10	20.6 - 158.5	2 - 15
FLUX12	12	190	3 - 16.6	47.5 - 263	4 - 25
FLUX24	24	380	10.8 - 33.3	171 - 527.8	5.5 - 12.5
FLUX28	28	444	10.8 - 35.8	171 - 567.4	15 - 40
FLUX38	38	602	16.6 - 55	263 - 871.7	15 - 25
FLUX44	44	697	16.6 - 55	263 - 871.7	30 - 50

CÓDIGO DE LA BOMBA

FLUX 4 / 1.5 3 234

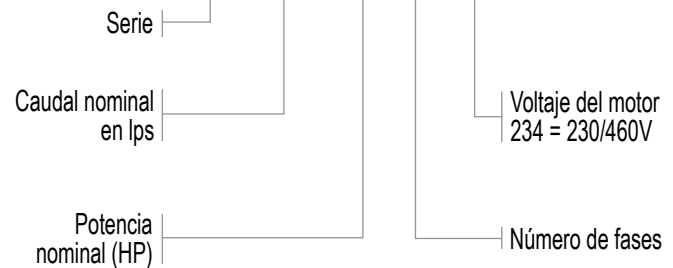

para 4 Ips

Ideal para aplicaciones donde se requiere que el agua no tenga contacto con materiales sujetos a oxidación

- Gran robustez
- Diseño compacto, ya que adopta la nueva técnica de fabricación a través del Hidroconformado
- Cuerpo hidráulico, succión y descarga en acero inoxidable 304
- Eje, impulsor y tornillería en acero inoxidable 304
- Sello mecánico en Carbón-Cerámica/NBR
- Empaque del cuerpo hidráulico en NBR
- Contrabridas tipo DIN estándar en acero inox. 304 (no incluidas)
- Rango de temperatura del líquido: 5 °C a 70 °C
- Máxima temperatura ambiente: 40 °C
- Rango pH: 6 a 8
- Densidad recomendada: 1g/cm³
- Motor: Asíncrono, dos polos, totalmente cerrado enfriado por ventilador (TCCV), aislamiento clase F, protección térmica incorporada en equipos monofásicos, servicio continuo, grado de protección IP55



CÓDIGO	HP	KW	FASES X VOLTS	AMP.	SUCCIÓN X DESCARGA	DMS*	PRESIÓN AL CIERRE (m/psi)	CARGA EN METROS (psi)					PESO (kg)
								10 (14.2)	15 (21.3)	20 (28.4)	25 (35.5)	30 (42.6)	
								GASTO (litros por minuto)					
FLUX4-1.51230	1.5	1.1	1 x 230	7.5	2" x 1.25"	2.5"	22/31.2	316	250	100			18
FLUX4-1.53234	1.5	1.1	3 x 230/460	5/2.5			22/31.2	316	250	100			
FLUX4-21230	2	1.5	1 x 230	10.2			27.5/39.5	366	300	208	83		19
FLUX4-23234	2	1.5	3 x 230/460	7.3/3.7			27.5/39.5	366	300	208	83		
FLUX4-31230	3	2.2	1 x 230	14.5			31.5/44.7			333	233	75	24
FLUX4-33234	3	2.2	3 x 230/460	9.5/4.8			31.5/44.7			333	233	75	

*DMS= Diámetro mínimo sugerido para tubería de succión.

KIT DE CONTRABRIDAS (venta por separado)

CÓDIGO	CONEXIONES		TIPO DE CONEXIÓN	MATERIAL DE CONSTRUCCIÓN	INCLUYE	PESO (kg)
	SUCCIÓN	DESCARGA				
FLUXKB-DN2X1.25	2"	1.25"	Rosca NPT Hembra	Acero inoxidable 304	Contrabridas, empaques en NBR, tornillos, tuercas y gasas de presión	3



CURVAS DE OPERACIÓN

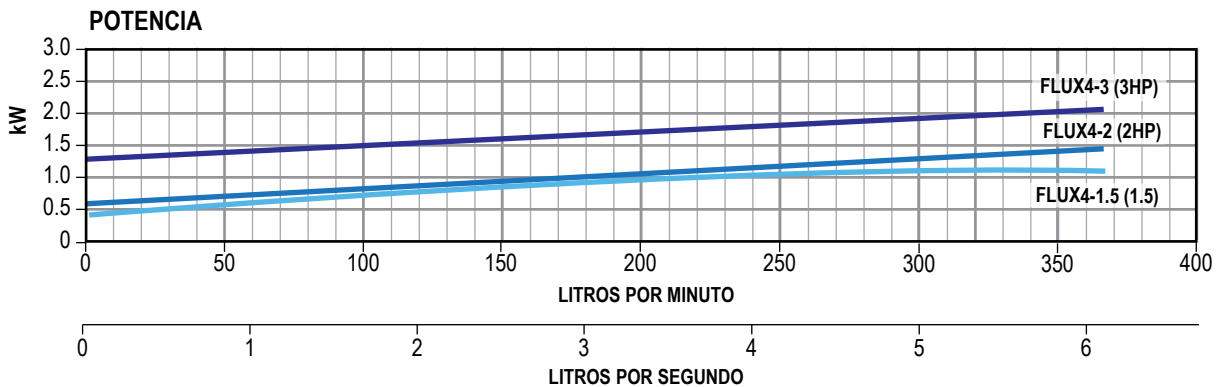
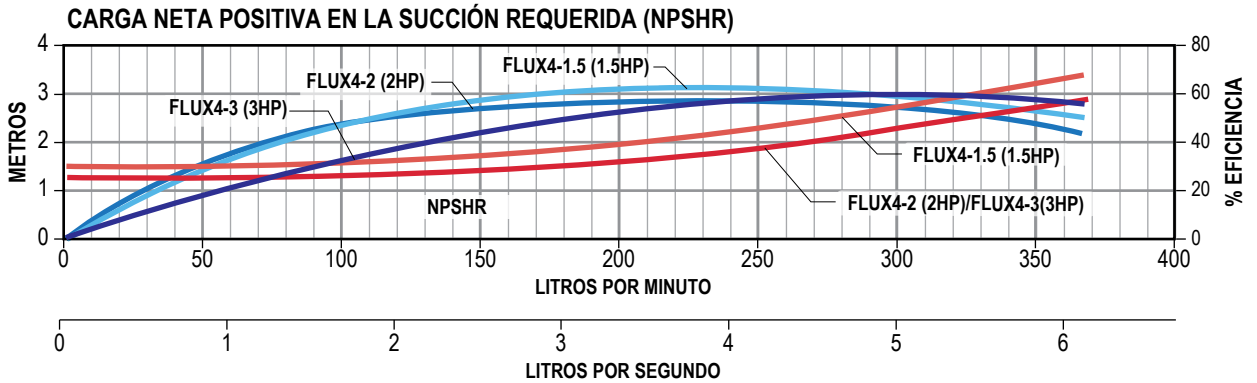
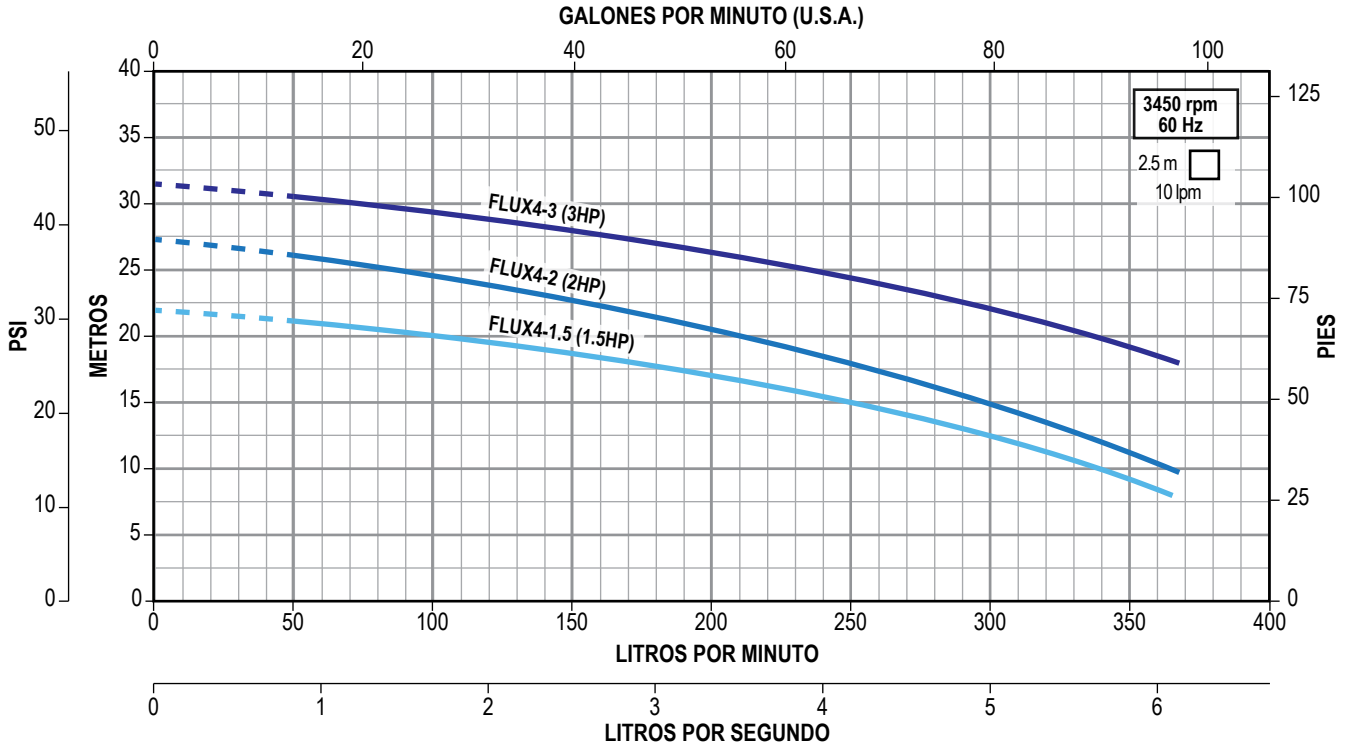

para 5 Ips

Ideal para aplicaciones donde se requiere que el agua no tenga contacto con materiales sujetos a oxidación

- Gran robustez
- Diseño compacto, ya que adopta la nueva técnica de fabricación a través del Hidroconformado
- Cuerpo hidráulico, succión y descarga en acero inoxidable 304
- Eje, impulsor y tornillería en acero inox. 304
- Sello mecánico en Carbón-Cerámica/NBR
- Empaque del cuerpo hidráulico en NBR
- Contrabridas tipo DIN estándar en acero inox. 304 (no incluidas)
- Rango de temperatura del líquido: 5 °C a 70 °C
- Máxima temperatura ambiente: 40 °C
- Rango pH: 6 a 8
- Densidad recomendada: 1g/cm³
- Motor: Asíncrono, dos polos, totalmente cerrado enfriado por ventilador (TCCV), aislamiento clase F, protección térmica incorporada en equipos monofásicos, servicio continuo, grado de protección IP55



CÓDIGO	HP	KW	FASES X VOLTS	AMP.	SUCCIÓN X DESCARGA	DMS*	PRESIÓN AL CIERRE (m/psi)	CARGA EN METROS (psi)				PESO (kg)
								30 (42.6)	40 (56.8)	50 (71)	60 (85.2)	
								GASTO (litros por minuto)				
FLUX5-43234	4	3	3 x 230/460	12 / 6	2" x 1.25"	2.5"	40 / 56.8	300				34
FLUX5-5.53234	5.5	4		15 / 7.5			54 / 76.6	375	316	100		41
FLUX5-7.53234	7.5	5.5		20 / 10			65 / 92.3		350	266	116	53

*DMS= Diámetro mínimo sugerido para tubería de succión.

KIT DE CONTRABRIDAS (venta por separado)

CÓDIGO	CONEXIONES		TIPO DE CONEXIÓN	MATERIAL DE CONSTRUCCIÓN	INCLUYE	PESO (Kg)
	SUCCIÓN	DESCARGA				
FLUXKB-DN2X1.25	2"	1.25"	Rosca NPT Hembra	Acero inoxidable 304	Empaques en NBR, contrabridas, tornillos, tuercas y guasas de presión en acero inoxidable	3



CURVAS DE OPERACIÓN

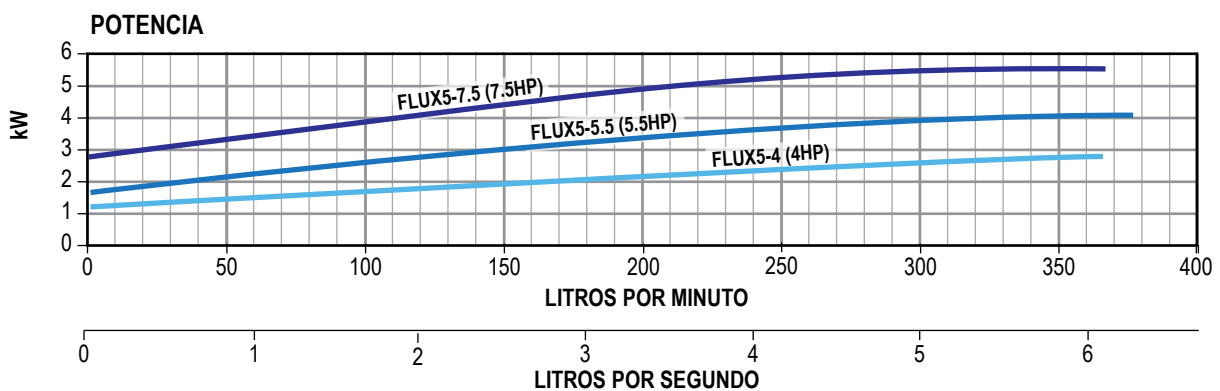
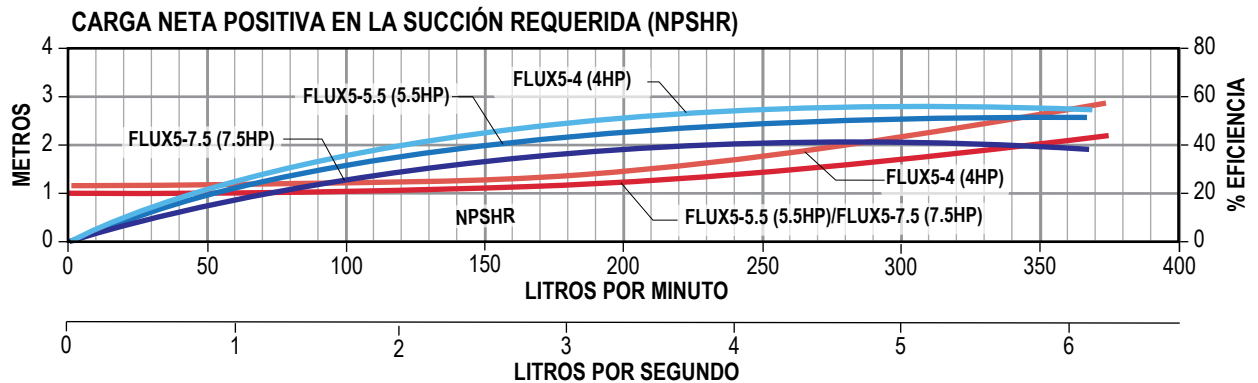
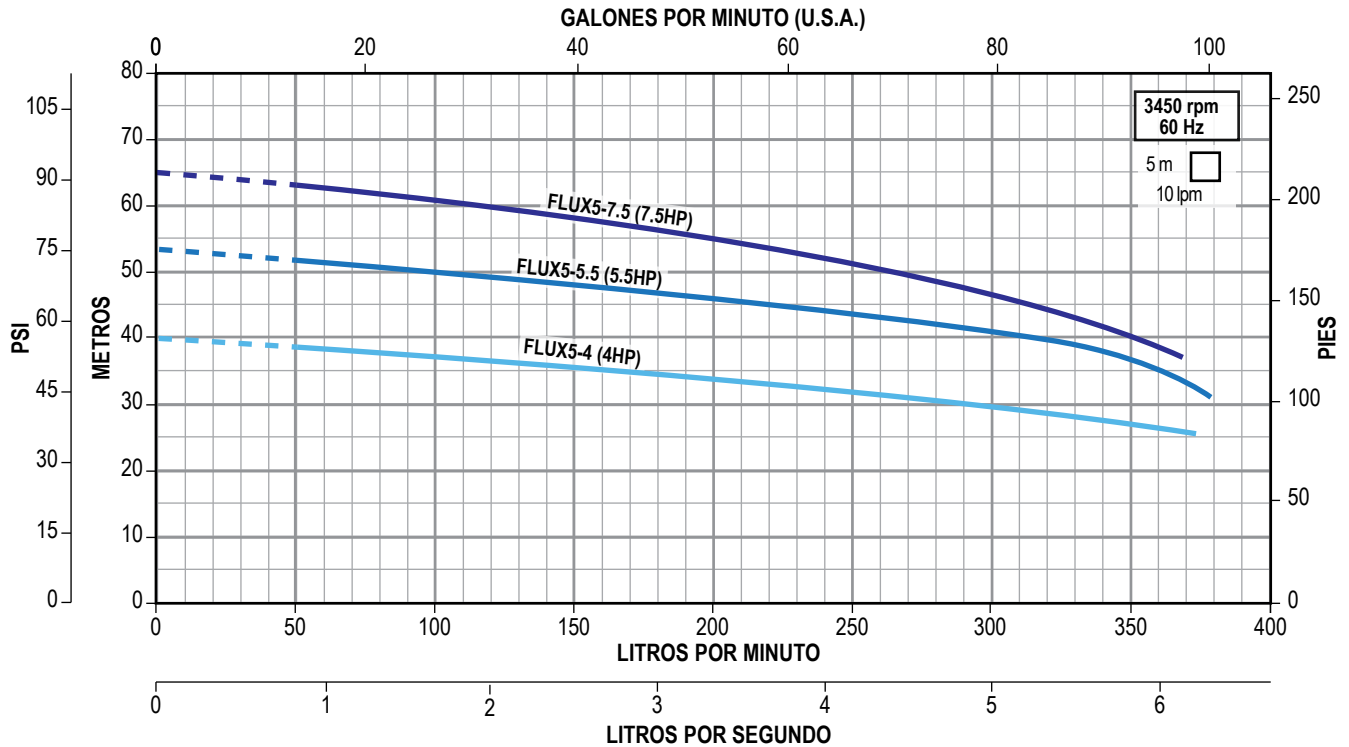

Ideal para aplicaciones donde se requiere que el agua no tenga contacto con materiales sujetos a oxidación

- Gran robustez
- Diseño compacto, ya que adopta la nueva técnica de fabricación a través del Hidroconformado
- Cuerpo hidráulico, succión y descarga en acero inoxidable 304
- Eje, impulsor y tornillería en acero inox. 304
- Sello mecánico en Carbón-Cerámica/NBR
- Empaque del cuerpo hidráulico en NBR
- Contrabridas tipo DIN estándar en acero inox. 304 (no incluidas)
- Rango de temperatura del líquido: 5 °C a 70 °C
- Máxima temperatura ambiente: 40 °C
- Rango pH: 6 a 8
- Densidad recomendada: 1g/cm³
- Motor: Asíncrono, dos polos, totalmente cerrado enfriado por ventilador (TCCV), aislamiento clase F, protección térmica incorporada en equipos monofásicos, servicio continuo, grado de protección IP55



CÓDIGO	HP	KW	FASES X VOLTS	AMP.	SUCCIÓN X DESCARGA	DMS*	PRESIÓN AL CIERRE (m/psi)	CARGA EN METROS (psi)				PESO (kg)
								15 (21.3)	20 (28.4)	25 (35.5)	30 (42.6)	
								GASTO (litros por minuto)				
FLUX7-23234	2	1.5	3 x 230/460	7.3/3.7	2.5" x 1.5"	3"	21/29.8	375	83			20
FLUX7-21230	2	1.5	1 x 230	10.2			21/29.8	375	83			
FLUX7-33234	3	2.2	3 x 230/460	9.5/4.8			27.5/39	583	416	216		25
FLUX7-31230	3	2.2	1 x 230	14.5			27.5/39	583	416	216		
FLUX7-43234	4	3	3 x 230/460	12/6			32/45.4		550	416	166	31

*DMS= Diámetro mínimo sugerido para tubería de succión.

KIT DE CONTRABRIDAS (venta por separado)

CÓDIGO	CONEXIONES		TIPO DE CONEXIÓN	MATERIAL DE CONSTRUCCIÓN	INCLUYE	PESO (kg)
	SUCCIÓN	DESCARGA				
FLUXKB-DN2.5X1.5	2.5"	1.5"	Rosca NPT Hembra	Acero inoxidable 304	Contrabridas, empaques en NBR, tornillos, tuercas y gasas de presión	3



CURVAS DE OPERACIÓN

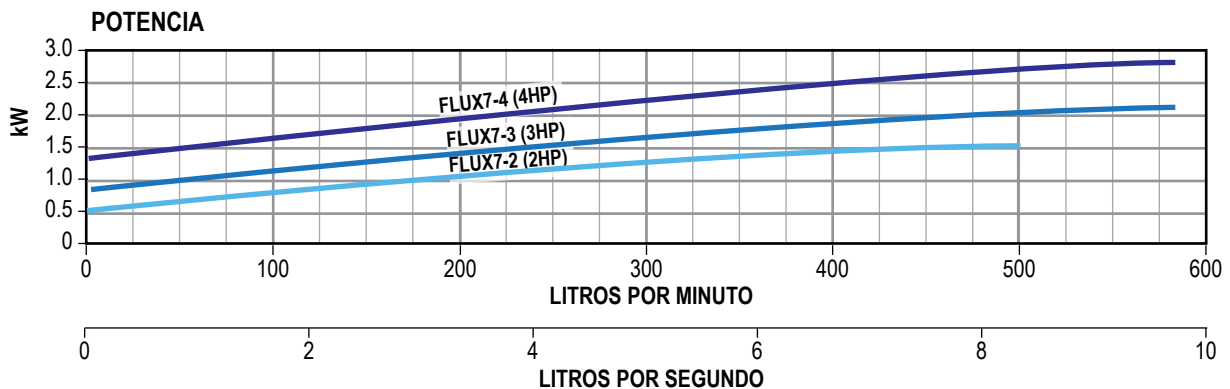
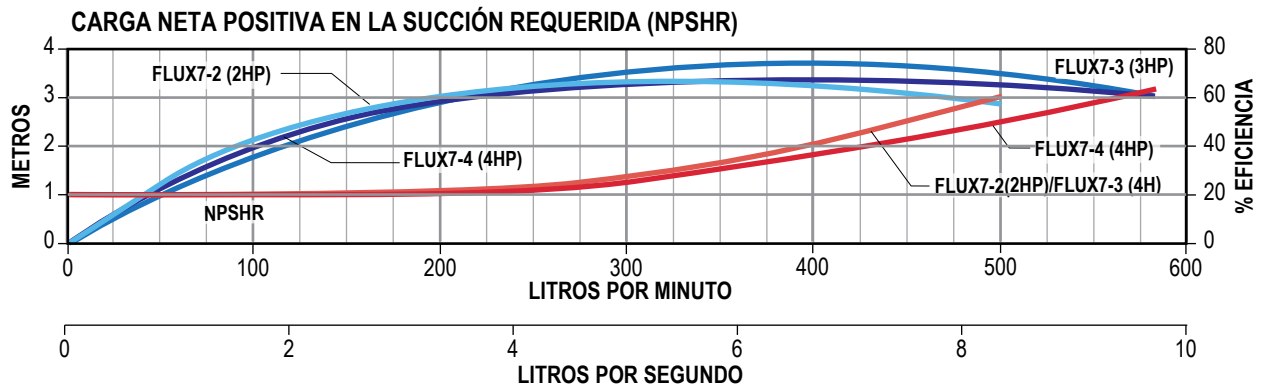
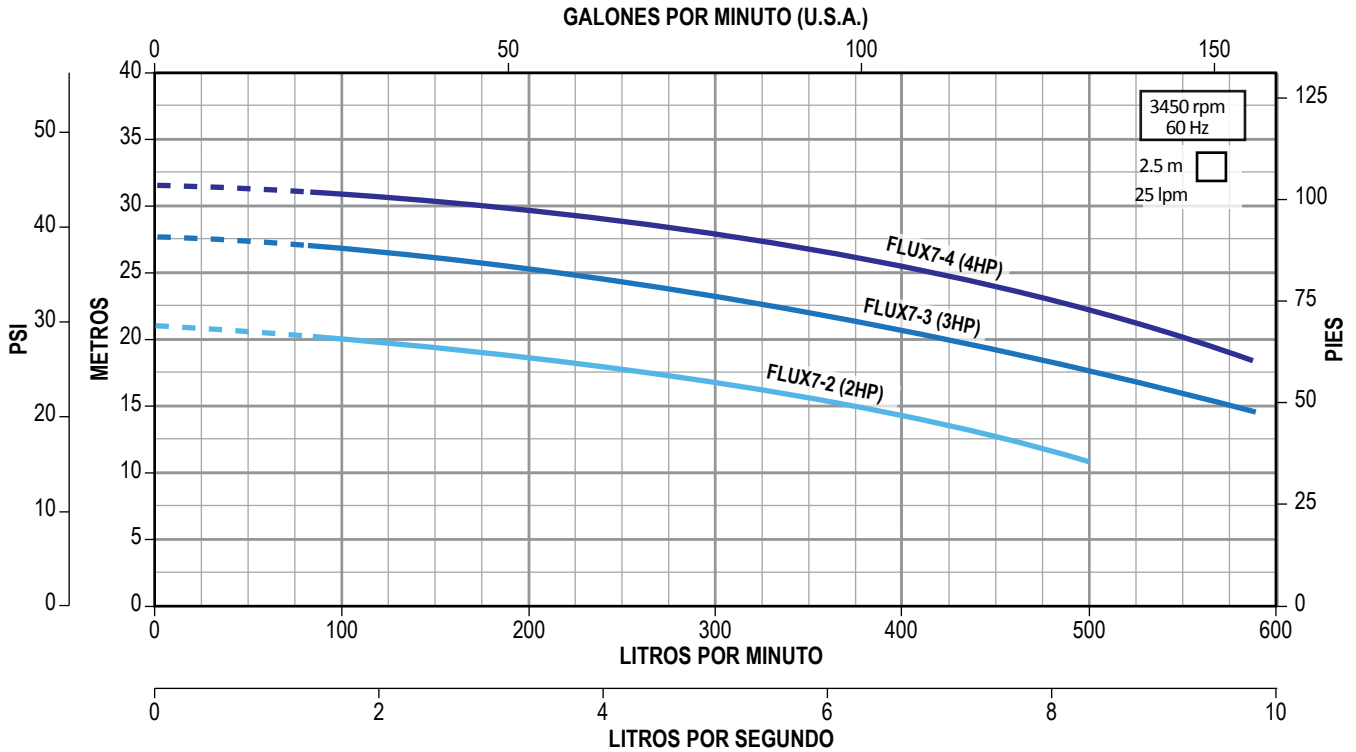

Ideal para aplicaciones donde se requiere que el agua no tenga contacto con materiales sujetos a oxidación

- Gran robustez
- Diseño compacto, ya que adopta la nueva técnica de fabricación a través del Hidroconformado
- Cuerpo hidráulico, succión y descarga en acero inoxidable 304
- Eje, impulsor y tornillería en acero inox. 304
- Sello mecánico en Carbón-Cerámica/NBR
- Empaque del cuerpo hidráulico en NBR
- Contrabridas tipo DIN estándar en acero inox. 304 (no incluidas)
- Rango de temperatura del líquido: 5°C a 70 °C
- Máxima temperatura ambiente: 40°C
- Rango pH: 6 a 8
- Densidad recomendada: 1g/cm³
- Motor: Asíncrono, dos polos, totalmente cerrado enfriado por ventilador (TCCV), aislamiento clase F, protección térmica incorporada en equipos monofásicos, servicio continuo, grado de protección IP55



CÓDIGO	HP	KW	FASES X VOLTS	AMP.	SUCCIÓN X DESCARGA	DMS*	PRESIÓN AL CIERRE (m/psi)	CARGA EN METROS (psi)					PESO (kg)
								20 (28.4)	30 (42.6)	40 (56.8)	50 (71)	60 (85.2)	
								GASTO (litros por minuto)					
FLUX7-5.53234	5.5	4	3 x 230/460	15/7.5	2.5" x 1.5"	3"	40/56.8	650	450				39
FLUX7-7.53234	7.5	5.5		20/10			48/68		666	433			53
FLUX7-103234	10	7.5		26/13			52/73.8			625	300		64
FLUX7-153234	15	11		36.5/18.3			70/99.4				666		81

*DMS= Diámetro mínimo sugerido para tubería de succión.

KIT DE CONTRABRIDAS (venta por separado)

CÓDIGO	CONEXIONES		TIPO DE CONEXIÓN	MATERIAL DE CONSTRUCCIÓN	INCLUYE	PESO (kg)
	SUCCIÓN	DESCARGA				
FLUXKB-DN2.5X1.5	2.5"	1.5"	Rosca NPT Hembra	Acero inoxidable 304	Contrabridas, empaques en NBR, tornillos, tuercas y gasas de presión	3



CURVAS DE OPERACIÓN

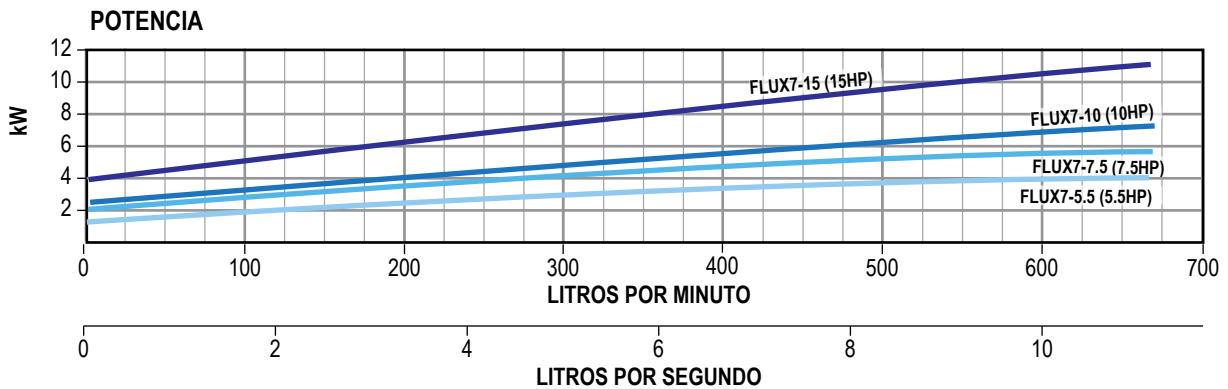
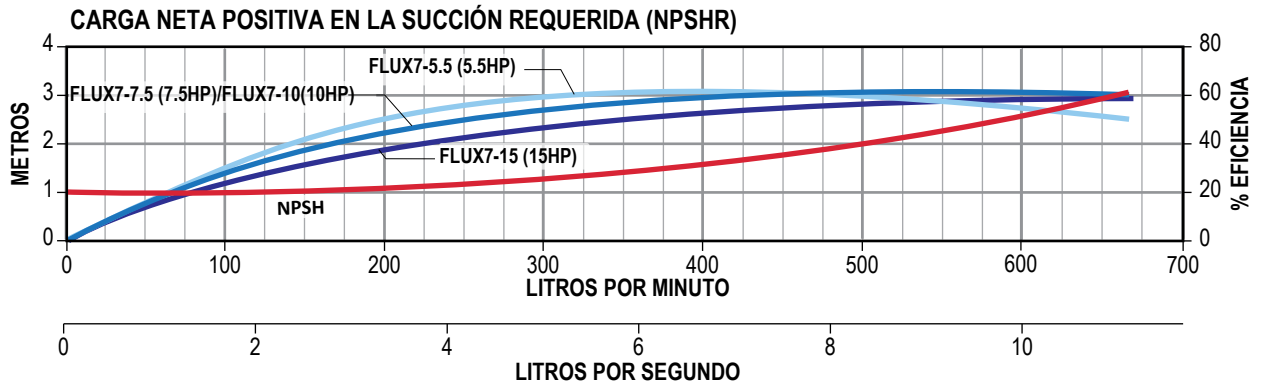
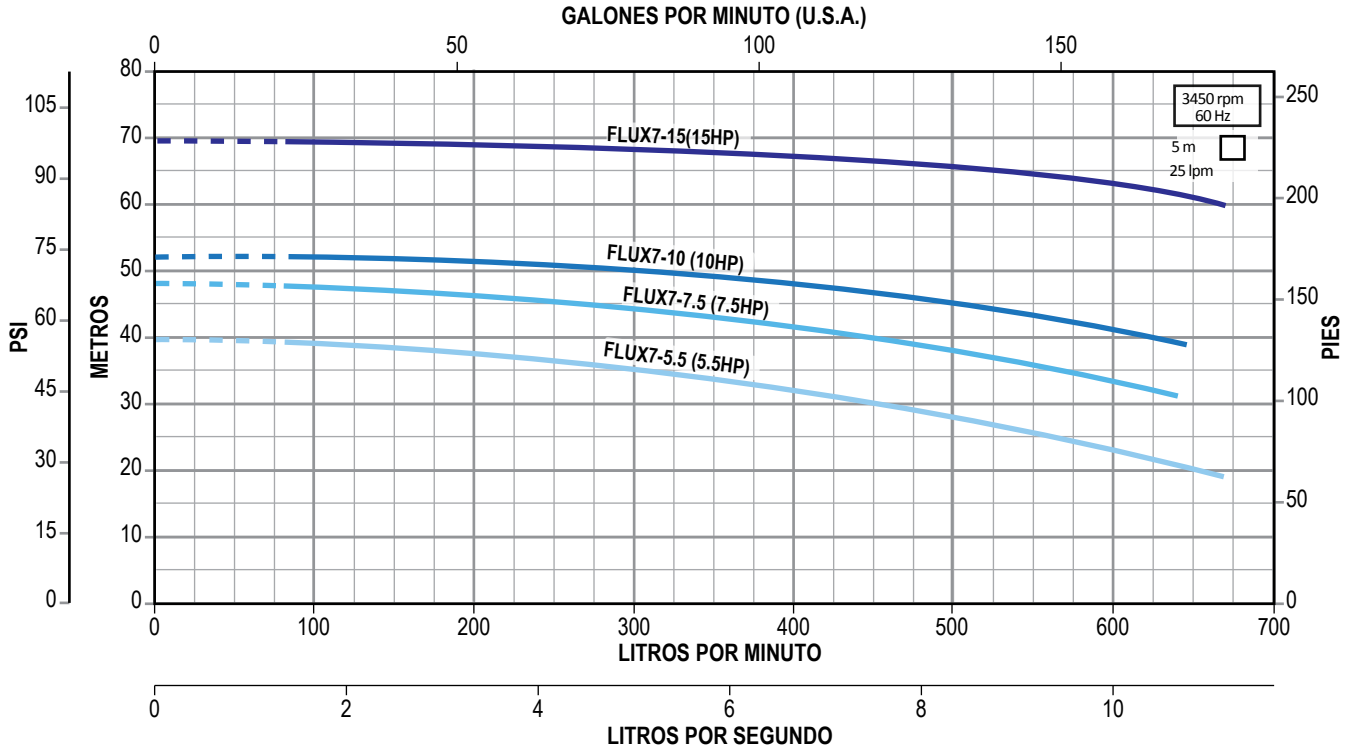

Ideal para aplicaciones donde se requiere que el agua no tenga contacto con materiales sujetos a oxidación

- Gran robustez
- Diseño compacto, ya que adopta la nueva técnica de fabricación a través del Hidroconformado
- Cuerpo hidráulico, succión y descarga en acero inoxidable 304
- Eje, impulsor y tornillería en acero inox. 304
- Sello mecánico en Carbón-Cerámica/NBR
- Empaque del cuerpo hidráulico en NBR
- Contrabridas tipo DIN estándar en acero inox. 304 (no incluidas)
- Rango de temperatura del líquido: 5°C a 70 °C
- Máxima temperatura ambiente: 40°C
- Rango pH: 6 a 8
- Densidad recomendada: 1g/cm³
- Motor: Asíncrono, dos polos, totalmente cerrado enfriado por ventilador (TCCV), aislamiento clase F, protección térmica incorporada en equipos monofásicos, servicio continuo, grado de protección IP55



CÓDIGO	HP	KW	FASES X VOLTS	AMP.	SUCCIÓN X DESCARGA	DMS*	PRESIÓN AL CIERRE (m/psi)	CARGA EN METROS (psi)				PESO (kg)
								10 (14.2)	15 (21.3)	20 (28.4)	25 (35.5)	
								GASTO (litros por minuto)				
FLUX12-43234	4	3	3 x 230 / 460	12 / 6	2.5" x 2"	3"	27 / 38.3	833	683	500	166	31
FLUX12-5.53234	5.5	4		15 / 7.5			28 / 39.7		858	666	350	39

*DMS= Diámetro mínimo sugerido para tubería de succión.

KIT DE CONTRABRIDAS (venta por separado)

CÓDIGO	CONEXIONES		TIPO DE CONEXIÓN	MATERIAL DE CONSTRUCCIÓN	INCLUYE	PESO (kg)
	SUCCIÓN	DESCARGA				
FLUXKB-DN2.5X2	2.5"	2"	Rosca NPT Hembra	Acero inoxidable 304	Contrabridas, empaques en NBR, tornillos, tuercas y gasas de presión	3.3



CURVAS DE OPERACIÓN

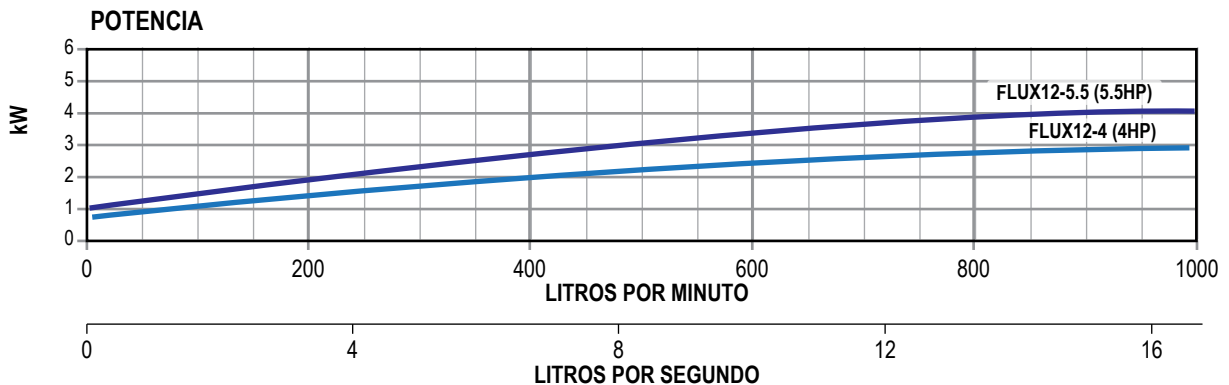
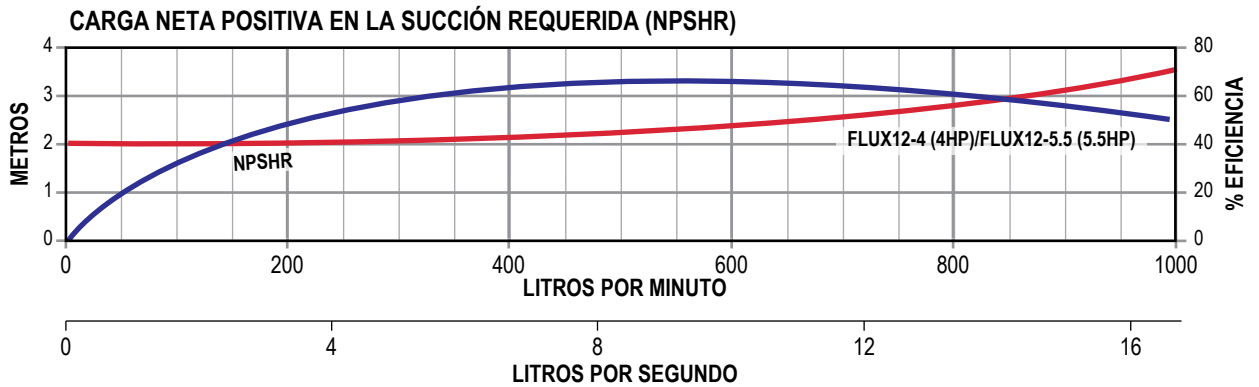
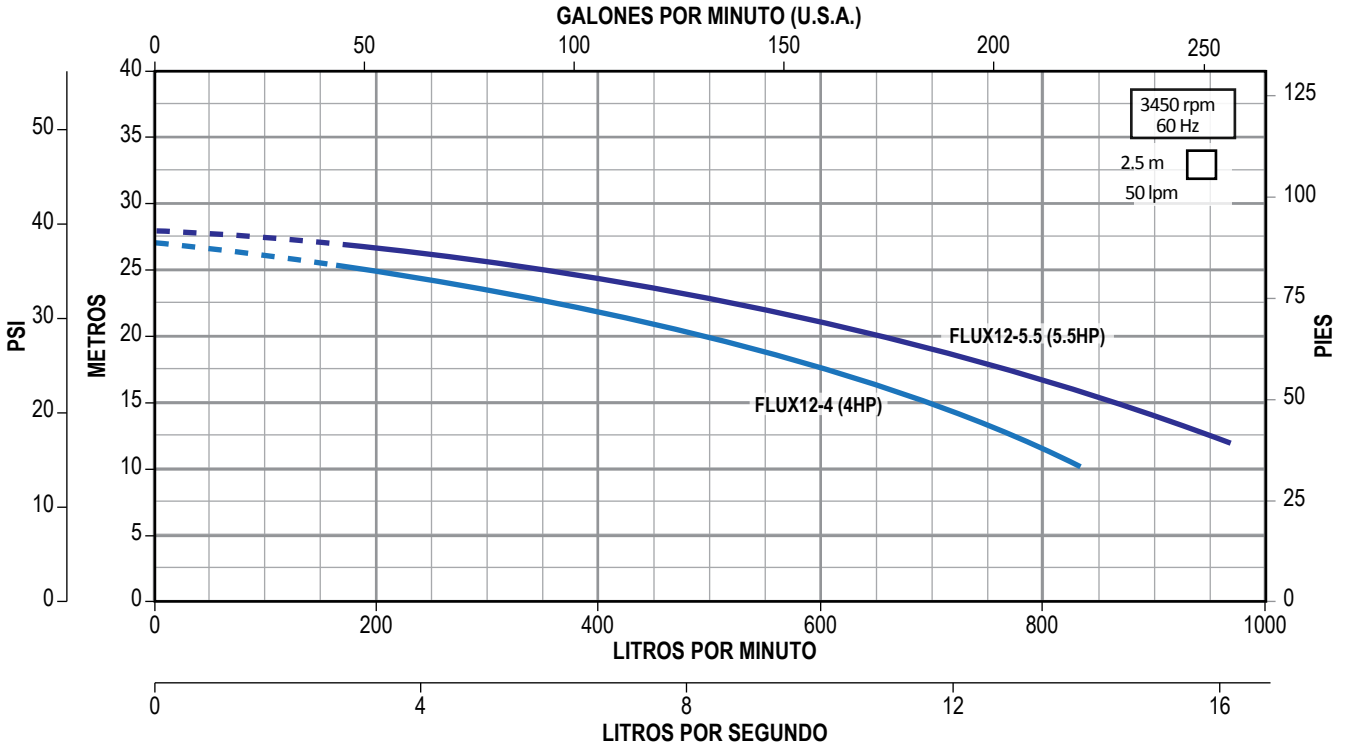

Ideal para aplicaciones donde se requiere que el agua no tenga contacto con materiales sujetos a oxidación

- Gran robustez
- Diseño compacto, ya que adopta la nueva técnica de fabricación a través del Hidroconformado
- Cuerpo hidráulico, succión y descarga en acero inoxidable 304
- Eje, impulsor y tornillería en acero inox. 304
- Sello mecánico en Carbón-Cerámica/NBR
- Empaque del cuerpo hidráulico en NBR
- Contrabridas tipo DIN estándar en acero inox. 304 (no incluidas)
- Rango de temperatura del líquido: 5°C a 70°C
- Máxima temperatura ambiente: 40°C
- Rango pH: 6 a 8
- Densidad recomendada: 1g/cm³
- Motor: Asíncrono, dos polos, totalmente cerrado enfriado por ventilador (TCCV), aislamiento clase F, protección térmica incorporada en equipos monofásicos, servicio continuo, grado de protección IP55



CÓDIGO	HP	KW	FASES X VOLTS	AMP.	SUCCIÓN X DESCARGA	DMS*	PRESIÓN AL CIERRE (m/psi)	CARGA EN METROS (psi)						PESO (kg)	
								20 (28.4)	30 (42.6)	40 (56.8)	50 (71)	60 (85.2)	70 (99)		
								GASTO (litros por minuto)							
FLUX12-7.53234	7.5	5.5	3x230/460	20/10	2.5" x 2"	3"	35/49.7	333	633					53	
FLUX12-103234	10	7.5		26/13			41/58.2		933	400					64
FLUX12-12.53234	12.5	9.2		31.7/15.9			52/53.8			866	333				72
FLUX12-153234	15	11		36.5/18.3			57/80.9			1025	700				81
FLUX12-203234	20	15		49/24.5			70/99.4				1166	841	116		95
FLUX12-253234	25	18.5		59/29.5			74/105					1150	566		132

*DMS= Diámetro mínimo sugerido para tubería de succión.

KIT DE CONTRABRIDAS (venta por separado)

CÓDIGO	CONEXIONES		TIPO DE CONEXIÓN	MATERIAL DE CONSTRUCCIÓN	INCLUYE	PESO (kg)
	SUCCIÓN	DESCARGA				
FLUXKB-DN2.5X2	2.5"	2"	Rosca NPT Hembra	Acero inoxidable 304	Contrabridas, empaques en NBR, tornillos, tuercas y gasas de presión	3.3



CURVAS DE OPERACIÓN

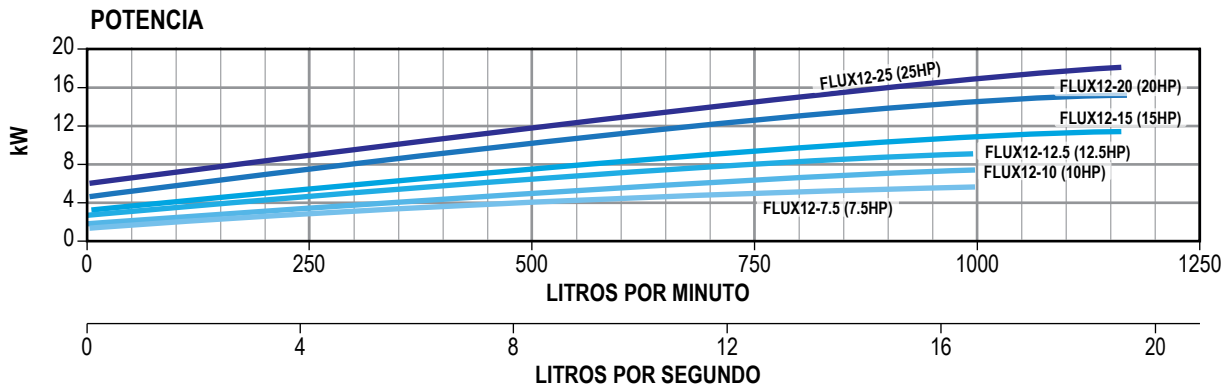
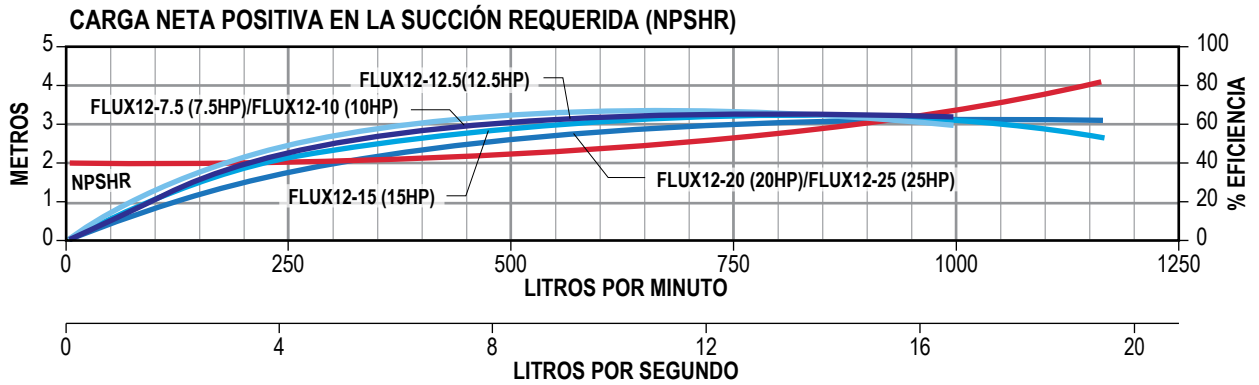
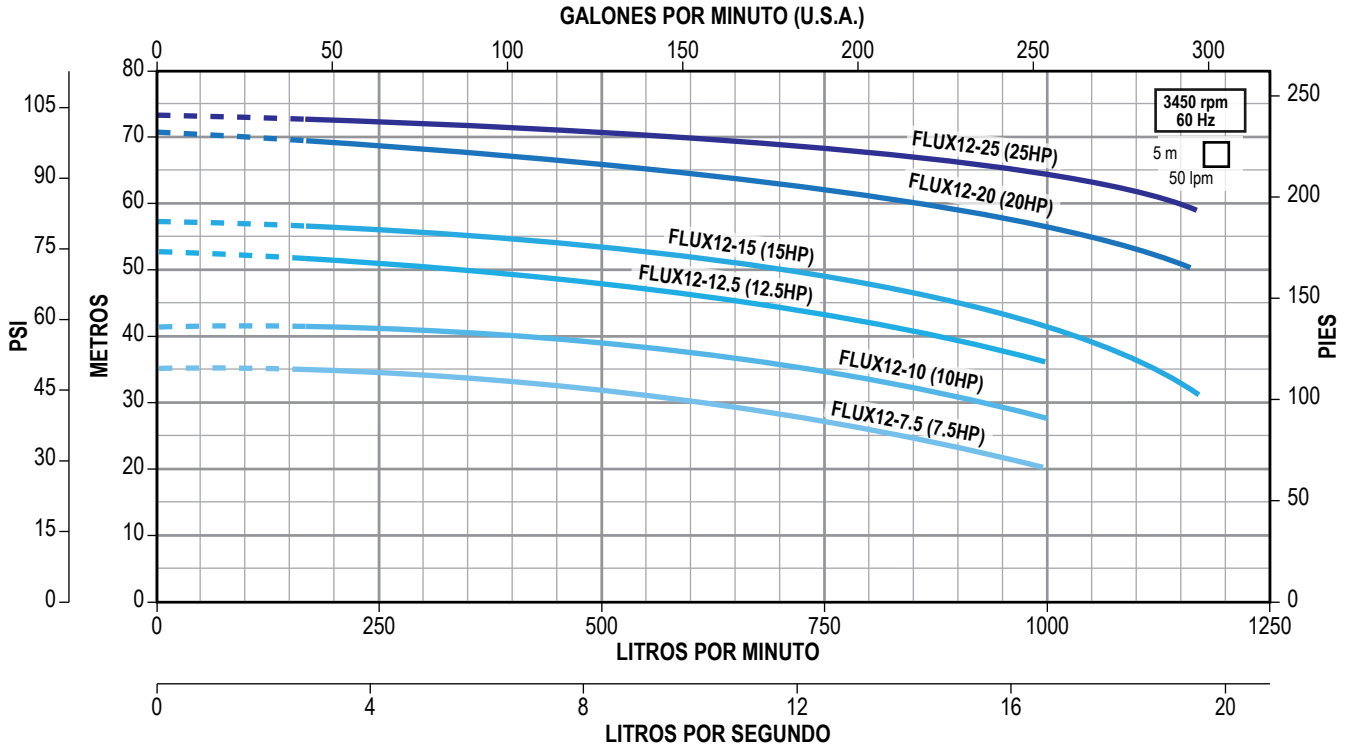

ALTAMIRA®

Serie **FLUX24**

MOTOBOMBAS CENTRÍFUGAS
HORIZONTALES

para 24 Ips

Ideal para aplicaciones donde se requiere que el agua no tenga contacto con materiales sujetos a oxidación

- Gran robustez
- Diseño compacto, ya que adopta la nueva técnica de fabricación a través del Hidroconformado
- Cuerpo hidráulico, succión y descarga en acero inoxidable 304
- Eje, impulsor y tornillería en acero inox. 304
- Sello mecánico en Carbón-Cerámica/NBR
- Empaque del cuerpo hidráulico en NBR
- Contrabridas tipo DIN estándar en acero inox. 304 (no incluidas)
- Rango de temperatura del líquido: 5°C a 70 °C
- Máxima temperatura ambiente: 40°C
- Rango pH: 6 a 8
- Densidad recomendada: 1g/cm³
- Motor: Asíncrono, dos polos, totalmente cerrado enfriado por ventilador (TCCV), aislamiento clase F, protección térmica incorporada en equipos monofásicos, servicio continuo, grado de protección IP55



CÓDIGO	HP	KW	FASES X VOLTS	AMP.	SUCCIÓN X DESCARGA	DMS*	PRESIÓN AL CIERRE (m/psi)	CARGA EN METROS (psi)					PESO (kg)
								12 (17)	16 (22.7)	20 (28.4)	24 (34)	28 (39.7)	
								GASTO (litros por minuto)					
FLUX24-5.53234	5.5	4	3 x 230/460	15/7.5	3" x 2.5"	4"	21/29.8	1450	1083	500			40
FLUX24-7.53234	7.5	5.5		20/10			24/34	1841	1516	1050			55
FLUX24-103234	10	7.5		26/13			28/39.7		1966	1666	1216		70
FLUX24-12.53234	12.5	9.2		31.7/15.9			31/44			2133	1833	1216	78

*DMS= Diámetro mínimo sugerido para tubería de succión.

KIT DE CONTRABRIDAS (venta por separado)

CÓDIGO	CONEXIONES		TIPO DE CONEXIÓN	MATERIAL DE CONSTRUCCIÓN	INCLUYE	PESO (kg)
	SUCCIÓN	DESCARGA				
FLUXKB-DN3X2.5	3"	2.5"	Rosca NPT Hembra	Acero inoxidable 304	Contrabridas, empaques en NBR, tornillos, tuercas y guasas de presión	4.4



CURVAS DE OPERACIÓN

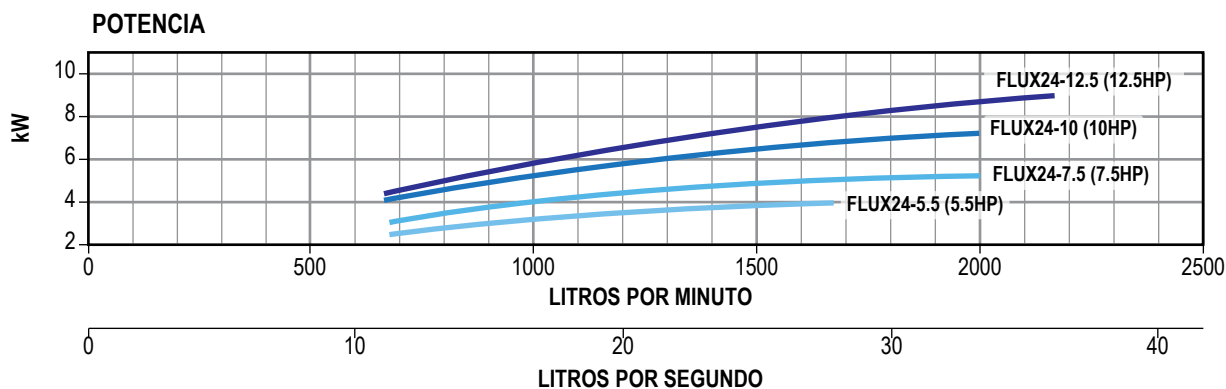
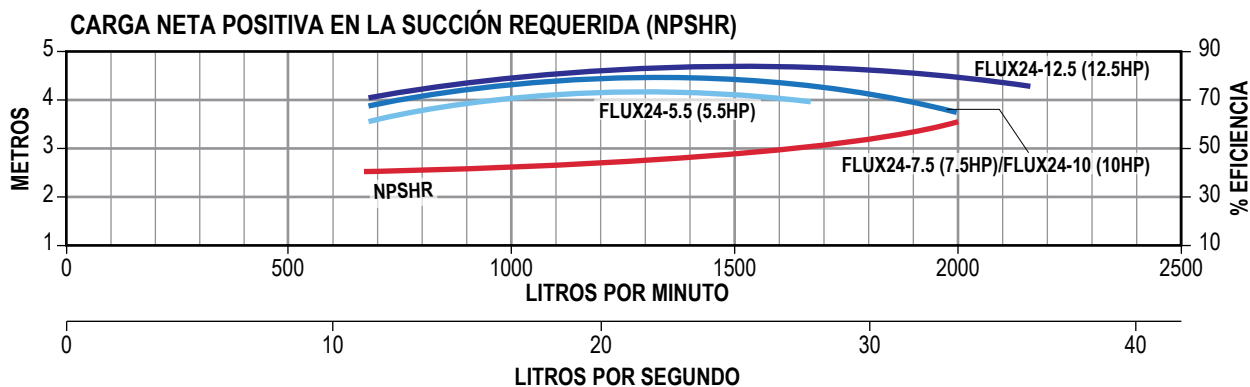
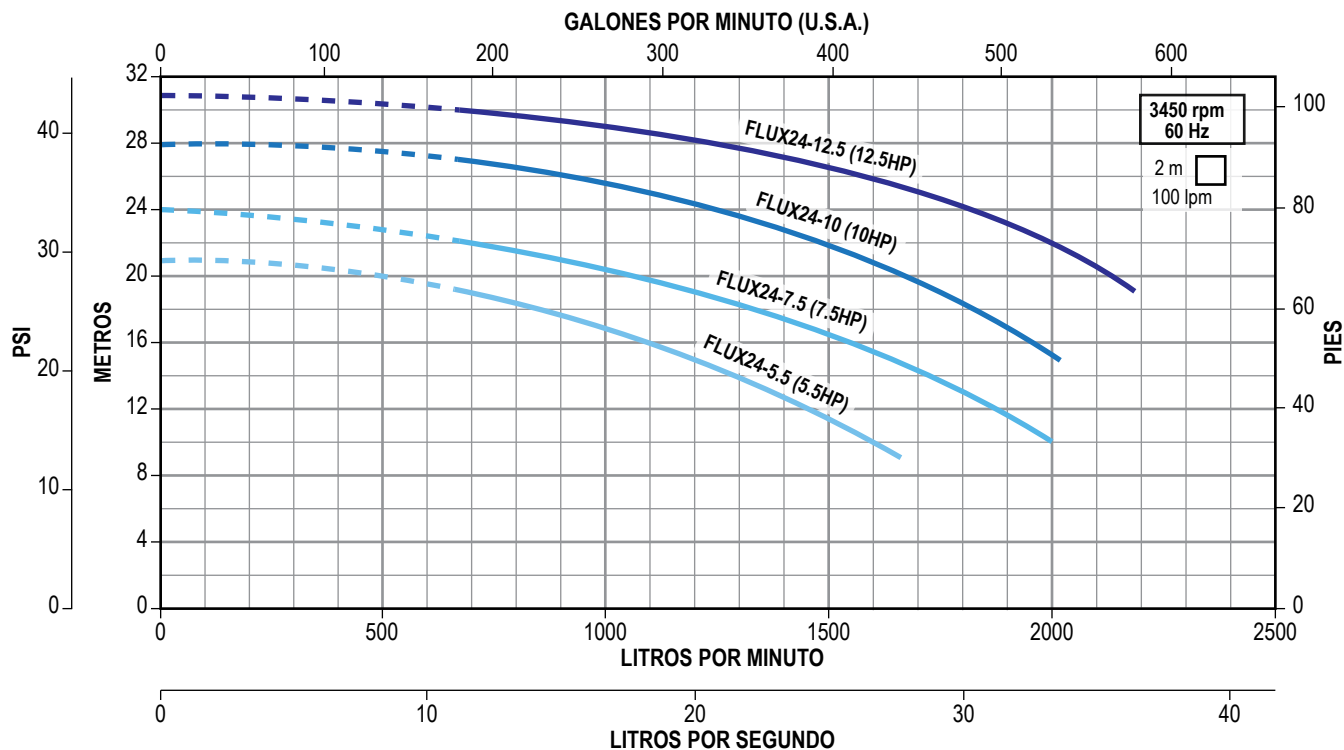

Ideal para aplicaciones donde se requiere que el agua no tenga contacto con materiales sujetos a oxidación

- Gran robustez
- Diseño compacto, ya que adopta la nueva técnica de fabricación a través del Hidroconformado
- Cuerpo hidráulico, succión y descarga en acero inoxidable 304
- Eje, impulsor y tornillería en acero inox. 304
- Sello mecánico en Carbón-Cerámica/NBR
- Empaque del cuerpo hidráulico en NBR
- Contrabridas tipo DIN estándar en acero inox. 304 (no incluidas)
- Rango de temperatura del líquido: 5 °C a 70 °C
- Máxima temperatura ambiente: 40 °C
- Rango pH: 6 a 8
- Densidad recomendada: 1g/cm³
- Motor: Asíncrono, dos polos, totalmente cerrado enfriado por ventilador (TCCV), aislamiento clase F, protección térmica incorporada en equipos monofásicos, servicio continuo, grado de protección IP55



CÓDIGO	HP	KW	FASES X VOLTS	AMP.	SUCCIÓN X DESCARGA	DMS*	PRESIÓN AL CIERRE (m/psi)	CARGA EN METROS (psi)					PESO (kg)
								30 (42.6)	40 (56.8)	50 (71)	60 (85.2)	70 (99)	
								GASTO (litros por minuto)					
FLUX28-153234	15	11	3 x 230/460	36.5/18.3	3" x 2.5"	4"	38/53.9	1566					90
FLUX28-203234	20	15		49/24.5			46/65.3		1333				100
FLUX28-253234	25	18.5		59/29.5			55/78.1			1316			140
FLUX28-303234	30	22		69.3/34.7			64/90.8			2033	833		210
FLUX28-403234	40	30		93/46.5			75/106.5					1333	280

*DMS= Diámetro mínimo sugerido para tubería de succión.

KIT DE CONTRABRIDAS (venta por separado)

CÓDIGO	CONEXIONES		TIPO DE CONEXIÓN	MATERIAL DE CONSTRUCCIÓN	INCLUYE	PESO (kg)
	SUCCIÓN	DESCARGA				
FLUXKB-DN3X2.5	3"	2.5"	Rosca NPT Hembra	Acero inoxidable 304	Contrabridas, empaques en NBR, tornillos, tuercas y guasas de presión	4.4



CURVAS DE OPERACIÓN

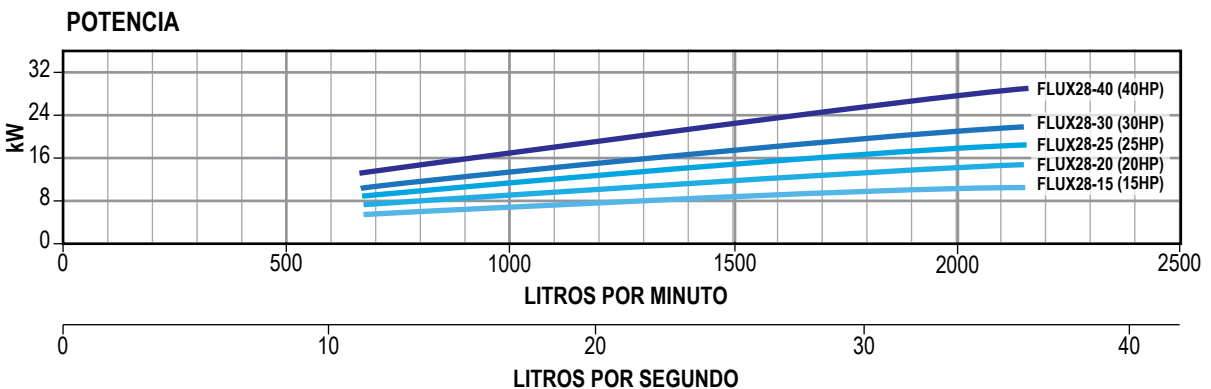
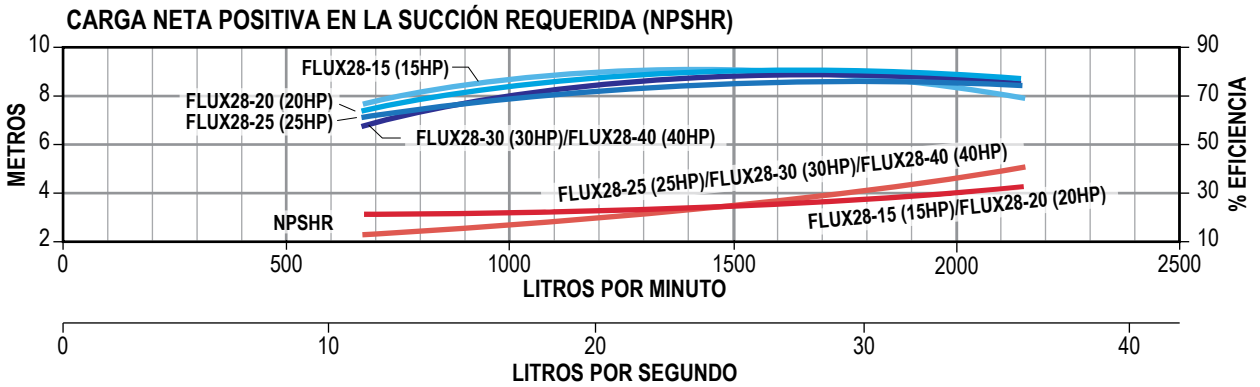
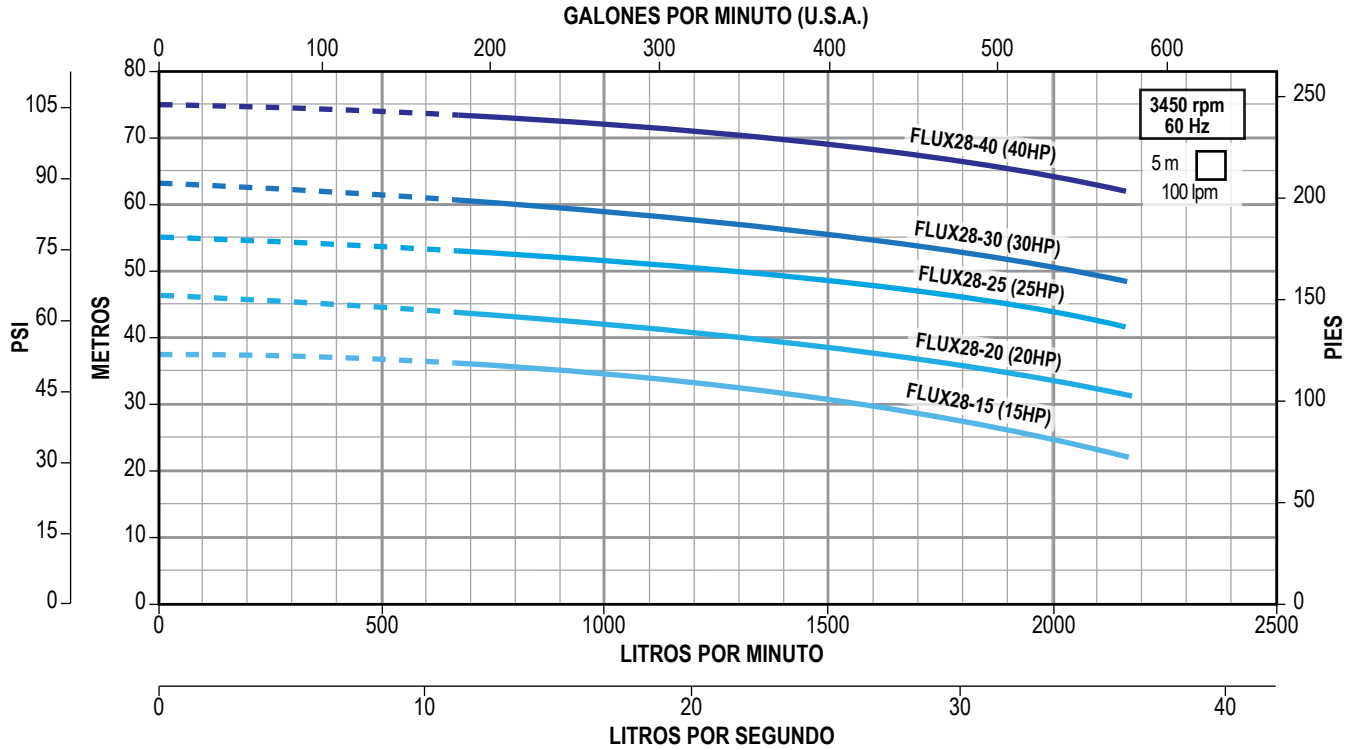

Serie FLUX38 para 38 Ips

Ideal para aplicaciones donde se requiere que el agua no tenga contacto con materiales sujetos a oxidación

- Gran robustez
- Diseño compacto, ya que adopta la nueva técnica de fabricación a través del Hidroconformado
- Cuerpo hidráulico, succión y descarga en acero inoxidable 304
- Eje, impulsor y tornillería en acero inox. 304
- Sello mecánico en Carbón-Cerámica/NBR
- Empaque del cuerpo hidráulico en NBR
- Contrabridas tipo DIN estándar en acero inox. 304 (no incluidas)
- Rango de temperatura del líquido: 5°C a 70 °C
- Máxima temperatura ambiente: 40°C
- Rango pH: 6 a 8
- Densidad recomendada: 1g/cm³
- Motor: Asíncrono, dos polos, totalmente cerrado enfriado por ventilador (TCCV), aislamiento clase F, protección térmica incorporada en equipos monofásicos, servicio continuo, grado de protección IP55



CÓDIGO	HP	KW	FASES X VOLTS	AMP.	SUCCIÓN X DESCARGA	DMS*	PRESIÓN AL CIERRE (m/psi)	CARGA EN METROS (psi)						PESO (kg)
								15 (21.3)	20 (28.4)	25 (35.5)	30 (42.6)	35 (49.7)	40 (56.8)	
								GASTO (litros por minuto)						
FLUX38-153234	15	11	3 x 230/460	36.5/18.3	4" x 3"	5"	27/38.4	2966	2400	1250				91
FLUX38-203234	20	15		49/24.5			36/51		3166	2666	2000	916		102
FLUX38-253234	25	18.5		59/29.5			42/56.6			3133	2666	2050	1050	142

*DMS= Diámetro mínimo sugerido para tubería de succión.

KIT DE CONTRABRIDAS (venta por separado)

CÓDIGO	CONEXIONES		TIPO DE CONEXIÓN	MATERIAL DE CONSTRUCCIÓN	INCLUYE	PESO (kg)
	SUCCIÓN	DESCARGA				
FLUXKB-DN4X3	4"	3"	Rosca NPT Hembra	Acero inoxidable 304	Contrabridas, empaques en NBR, tornillos, tuercas y gasas de presión	5.4



CURVAS DE OPERACIÓN

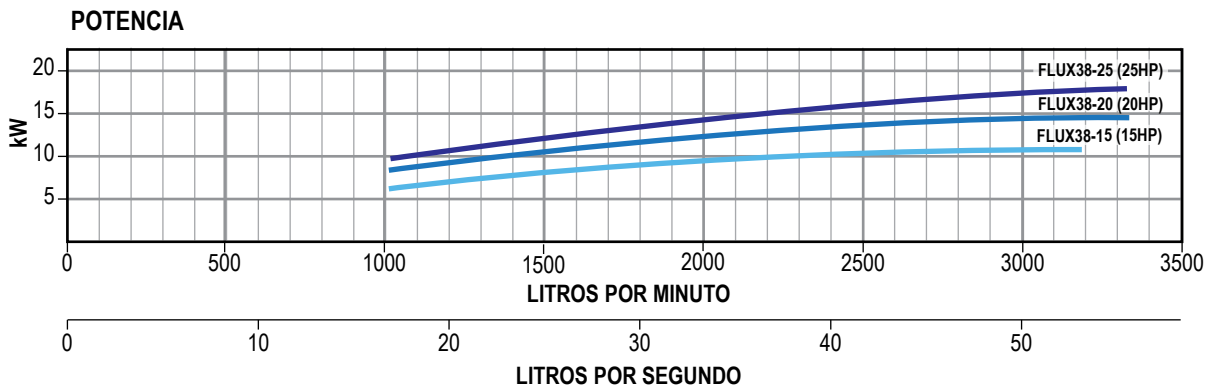
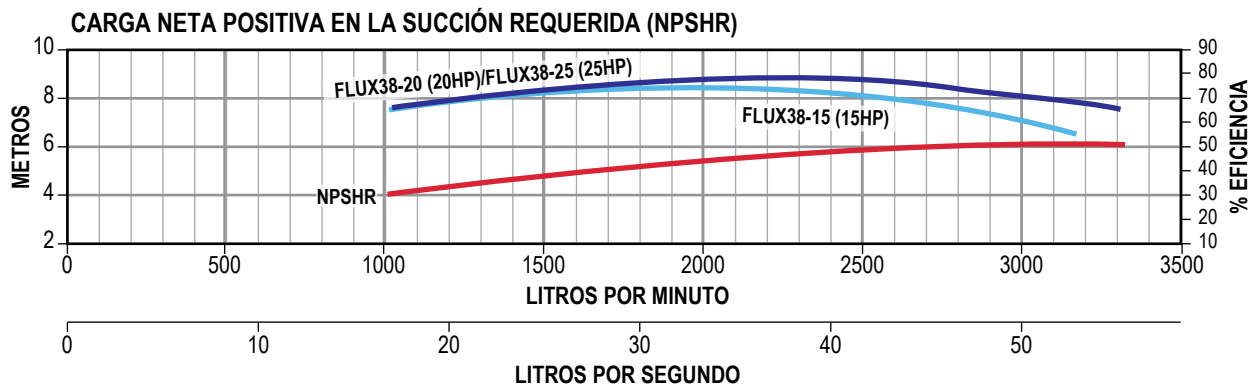
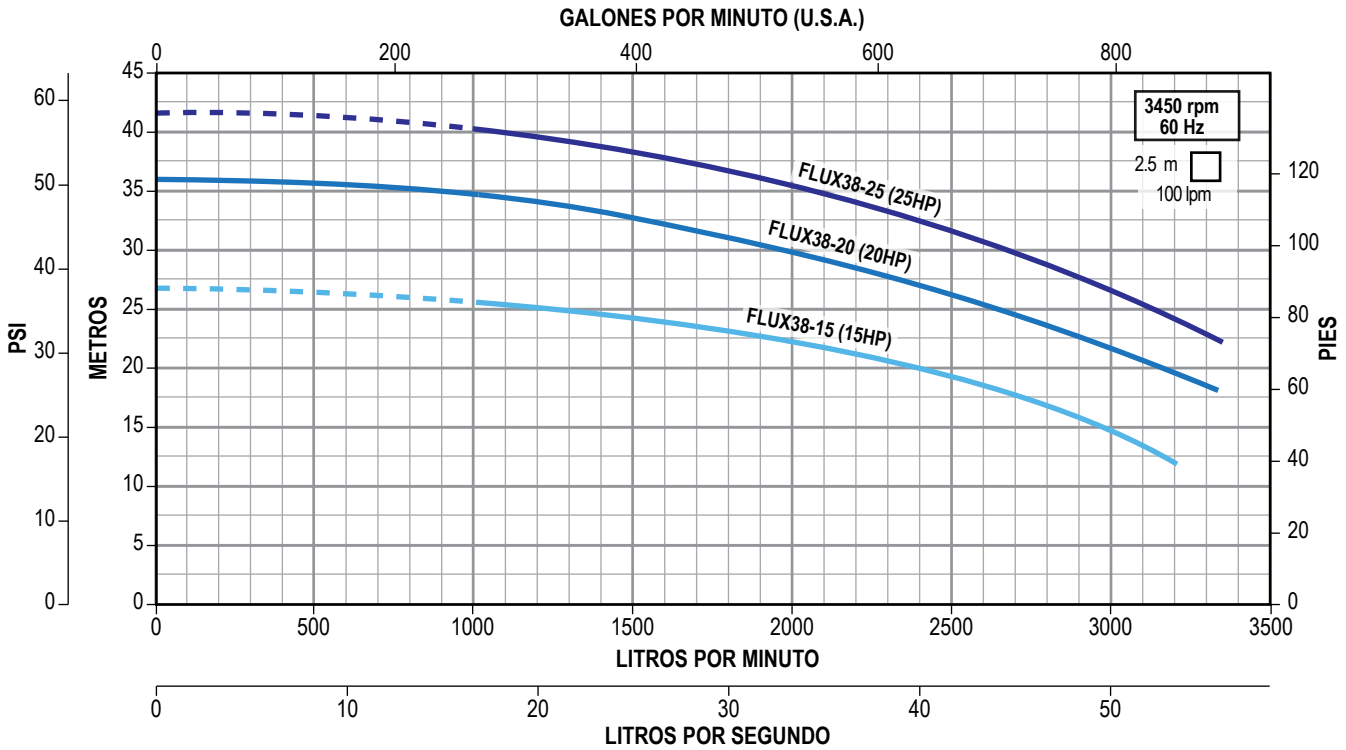

Serie **FLUX44** para 44 Ips

Ideal para aplicaciones donde se requiere que el agua no tenga contacto con materiales sujetos a oxidación

- Gran robustez
- Diseño compacto, ya que adopta la nueva técnica de fabricación a través del Hidroconformado
- Cuerpo hidráulico, succión y descarga en acero inoxidable 304
- Eje, impulsor y tornillería en acero inox. 304
- Sello mecánico en Carbón-Cerámica/NBR
- Empaque del cuerpo hidráulico en NBR
- Contrabridas tipo DIN estándar en acero inox. 304 (no incluidas)
- Rango de temperatura del líquido: 5°C a 70 °C
- Máxima temperatura ambiente: 40°C
- Rango pH: 6 a 8
- Densidad recomendada: 1g/cm³
- Motor: Asíncrono, dos polos, totalmente cerrado enfriado por ventilador (TCCV), aislamiento clase F, protección térmica incorporada en equipos monofásicos, servicio continuo, grado de protección IP55



CÓDIGO	HP	KW	FASES X VOLTS	AMP.	SUCCIÓN X DESCARGA	DMS*	PRESIÓN AL CIERRE (m/psi)	CARGA EN METROS (psi)				PESO (kg)
								30 (42.6)	40 (56.8)	50 (71)	60 (85.2)	
								GASTO (litros por minuto)				
FLUX44-303234	30	22	3 x 230/460	70/35	4" x 3"	5"	50/71	3083	2250			212
FLUX44-403234	40	30		93/46.5			61/86.6		3100	2283	666	282
FLUX44-503234	50	37		114/57			70/99.4			3166	2250	300

*DMS= Diámetro mínimo sugerido para tubería de succión.

KIT DE CONTRABRIDAS (venta por separado)

CÓDIGO	CONEXIONES		TIPO DE CONEXIÓN	MATERIAL DE CONSTRUCCIÓN	INCLUYE	PESO (kg)
	SUCCIÓN	DESCARGA				
FLUXKB-DN4X3	4"	3"	Rosca NPT Hembra	Acero inoxidable 304	Contrabridas, empaques en NBR, tornillos, tuercas y guasas de presión	5.4



Serie **FLUX44** para 44 lps

CURVAS DE OPERACIÓN

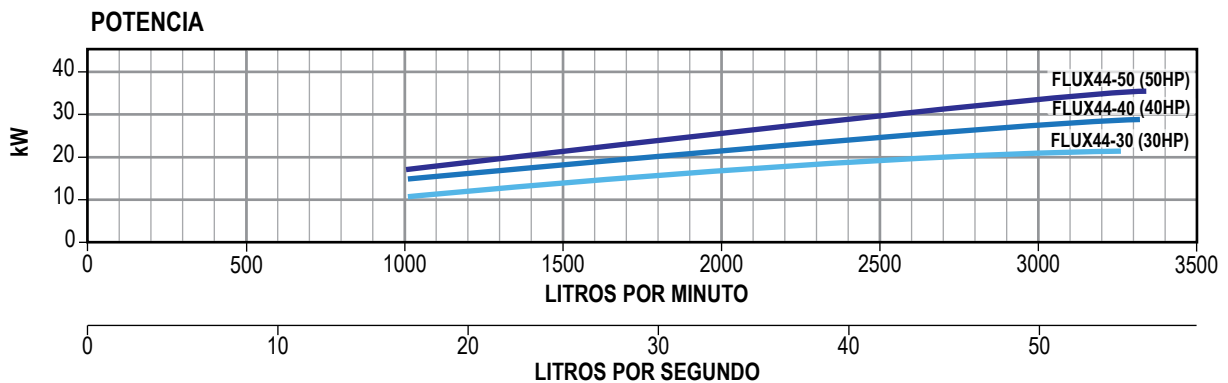
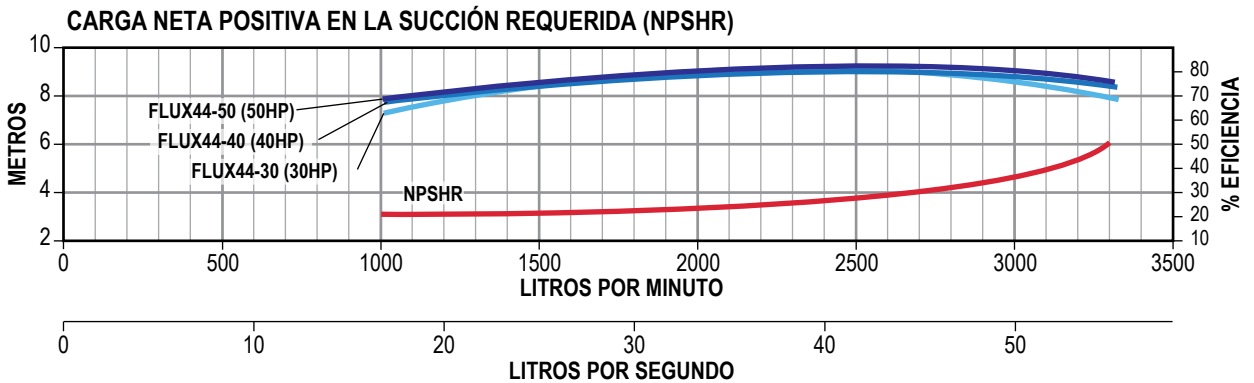
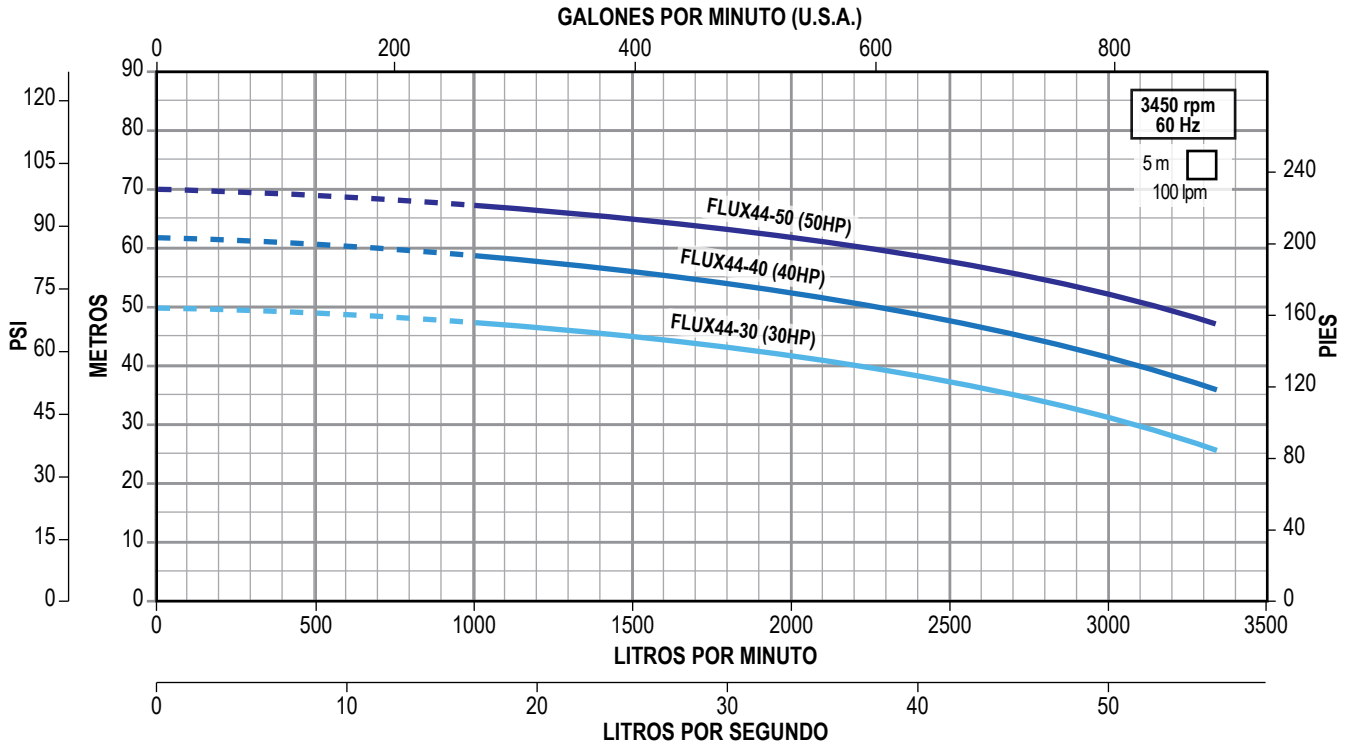

MOTOBOMBAS MULTIETAPAS VERTICALES LÍNEA INDUSTRIAL

ALTAMIRA Serie **TX**



EFICIENCIA
PREMIUM
HASTA 94.1%

2
AÑOS
DE
GARANTÍA

CARACTERÍSTICAS:

- La eficiencia de la bomba es incrementada gracias al uso de la más avanzada ingeniería hidráulica, la alta calidad de sus materiales y la automatización de sus procesos de producción.
- Disponibles en tres diferentes versiones de materiales:
 - **TX:** Acero inoxidable AISI 304 / Hierro vaciado.
 - **TXE:** Acero inoxidable AISI 304.
 - **TXN:** Acero inoxidable AISI 316.
- Disponibles en 12 rangos de flujo y más de 165 de rangos de presión, asegurando al consumidor que encontrará la bomba adecuada para su necesidad.

MÚLTIPLES APLICACIONES:

- Industrial
- Metal-mecánica
- Farmacéutica
- Campos deportivos
- Sistemas de agua potable
- Lavado de autos
- Irrigación
- Centros comerciales
- Industria alimenticia
- Edificios (hoteles, oficinas, escuelas, hospitales, grupos de viviendas, cines, restaurantes, etc.)
- Petroquímica

SON IDEALES PARA:

- Calderas
- Equipos de osmosis inversa
- Torres de enfriamiento
- Sistemas de riego
- Hidroneumáticos sencillos o múltiples
- Lavado industrial
- Sistemas de presión constante
- Autolavados
- Sistemas contra incendio
- Sistemas de aire acondicionado
- Cloración
- Lavanderías
- Filtración
- Rebombeos
- Tratamiento de aguas, etc.

AMPLIA GAMA:

Contamos con más de 165 modelos entre los cuales usted podrá seleccionar el más adecuado y de óptima eficiencia para sus necesidades de bombeo.

CARACTERÍSTICAS DE OPERACIÓN:

- Rango de temperatura del agua: -15°C a 120°C
- Máximo contenido de arena: 50 g/m^3

TALLER DE SERVICIO Y REFACCIONES

SERVICIO TÉCNICO:

Para brindar mayor confianza al adquirir motobombas ALTAMIRA serie TX, contamos con personal capacitado para ofrecerle servicios de mantenimiento y reparación.

REFACCIONES:

Respaldo permanente por un amplio inventario de refacciones originales para entrega inmediata.



GRANDES VENTAJAS

Para una mejor eficiencia

Impulsores con nuevo diseño y soldadura laser



El nuevo diseño de impulsores asegura un flujo mejor guiado dentro del impulsor, reduciendo la turbulencia y las pérdidas por fricción, los impulsores son soldados por la más avanzada tecnología laser, la cual permite una incomparable exactitud.

Excelente diseño



El eje ranurado provee un adecuado posicionamiento y ajuste de los impulsores, eliminando el deslizamiento entre las superficies de contacto.

Anillo flotante de sellado



El anillo flotante de sellado usado entre pasos, reduce fugas internas e incrementa la eficiencia de la bomba.

Facilidad, seguridad y rapidez en el mantenimiento a la bomba

Sello mecánico tipo cartucho, en carburo de silicio



El sello mecánico especialmente diseñado incrementa la confiabilidad, y por ser tipo cartucho permite un mantenimiento y acceso sencillo.

Juego de impulsores (Kit) de fácil recambio

Incluye impulsores, eje, tazones, bujes y espaciadores.



Preensamblado
"Listo para instalarse"

TXE

(Acero inoxidable 304)

SERIES: T0.6XE a T10XE



TX

(Base en hierro vaciado)

SERIES: T13X a T41X



TXN

(Acero inoxidable 316)



Nota: Modelos TXN sobre pedido

COMPONENTES PRINCIPALES (VERSIÓN TXE)

ALTAMIRA® Serie TX

Componentes principales fabricados en acero inoxidable.

- 1 Tapa de ventilador en acero para mayor resistencia
- 2 Motor **ALTAMIRA EFICIENCIA PREMIUM** cerrado enfriado por ventilador (TCCV). Acoplamiento IEC. Aislamiento clase F (para alta temperatura). Protección IP55
- 3 Cubierta protectora de cople y eje (acero inoxidable 304)
- 4 Tornillo de purga de aire (acero inoxidable 304)
- 5 Tirantes muy robustos fabricados (acero inoxidable 304)
- 6 7 Impulsores, distanciadores y difusores (acero inoxidable 304)
- 8 Tapón de drenado (acero inoxidable 304)
- 9 Pie de bomba (hierro vaciado)
- 10 Bridas (hierro vaciado)
- 11 Base de cuerpo de bomba (acero inoxidable 304)
- 12 Manga externa (acero inoxidable 304)
- 13 Cubierta superior de cuerpo de bomba (acero inoxidable 304)
- 14 Sello mecánico tipo cartucho en carburo de silicio
- 15 Eje y cople (acero inoxidable 431)
- 16 Soporte superior de bomba (hierro vaciado)
- 17 Caja de conexiones de motor en aluminio

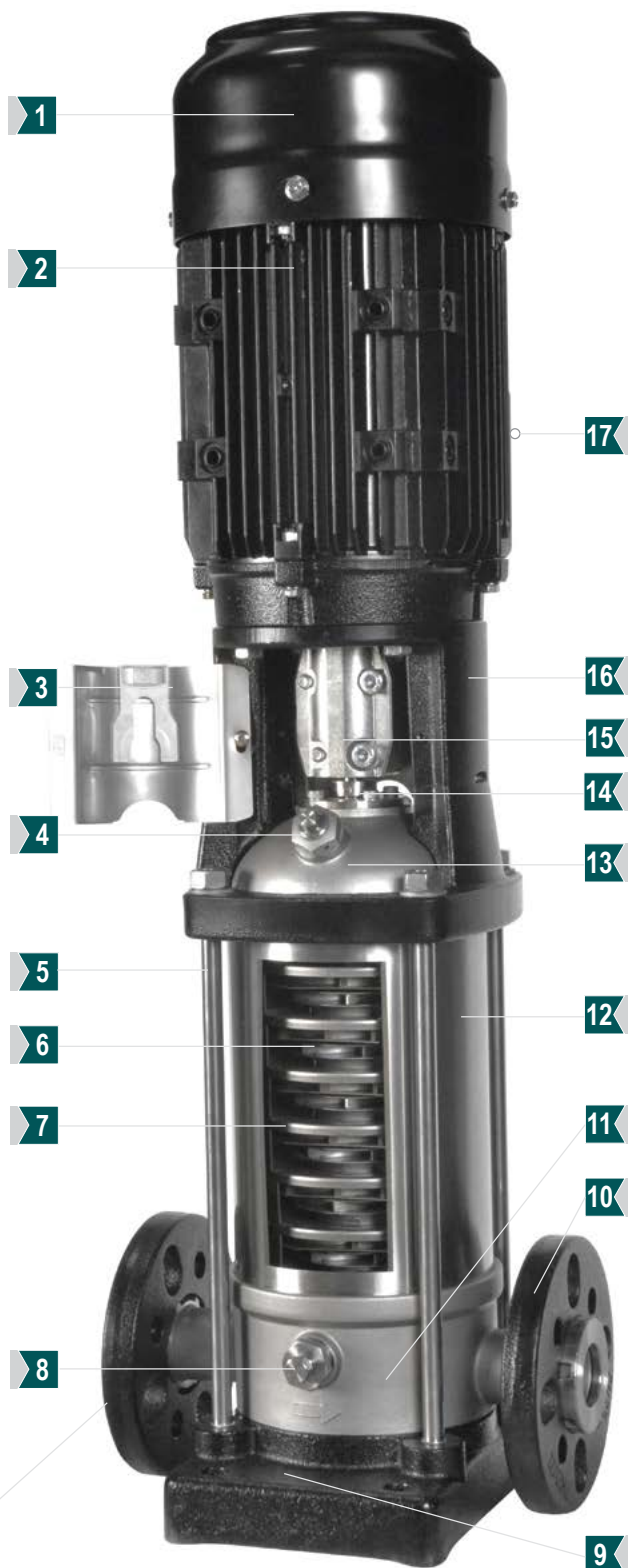

Las motobombas **ALTAMIRA serie TX/TXE** por ser multi-etapas verticales nos permiten ahorrar espacio y además facilitan la instalación por contar con un diseño de succión y descarga en línea.

RANGOS DE OPERACIÓN TX / TXE / TXN

Las motobombas multietapas verticales ALTAMIRA serie TX están disponibles en 12 rangos de flujo, más de 165 rangos de presión y con potencias desde 1/2 hasta 100HP, asegurando al consumidor que encontrará la más adecuada a su necesidad.

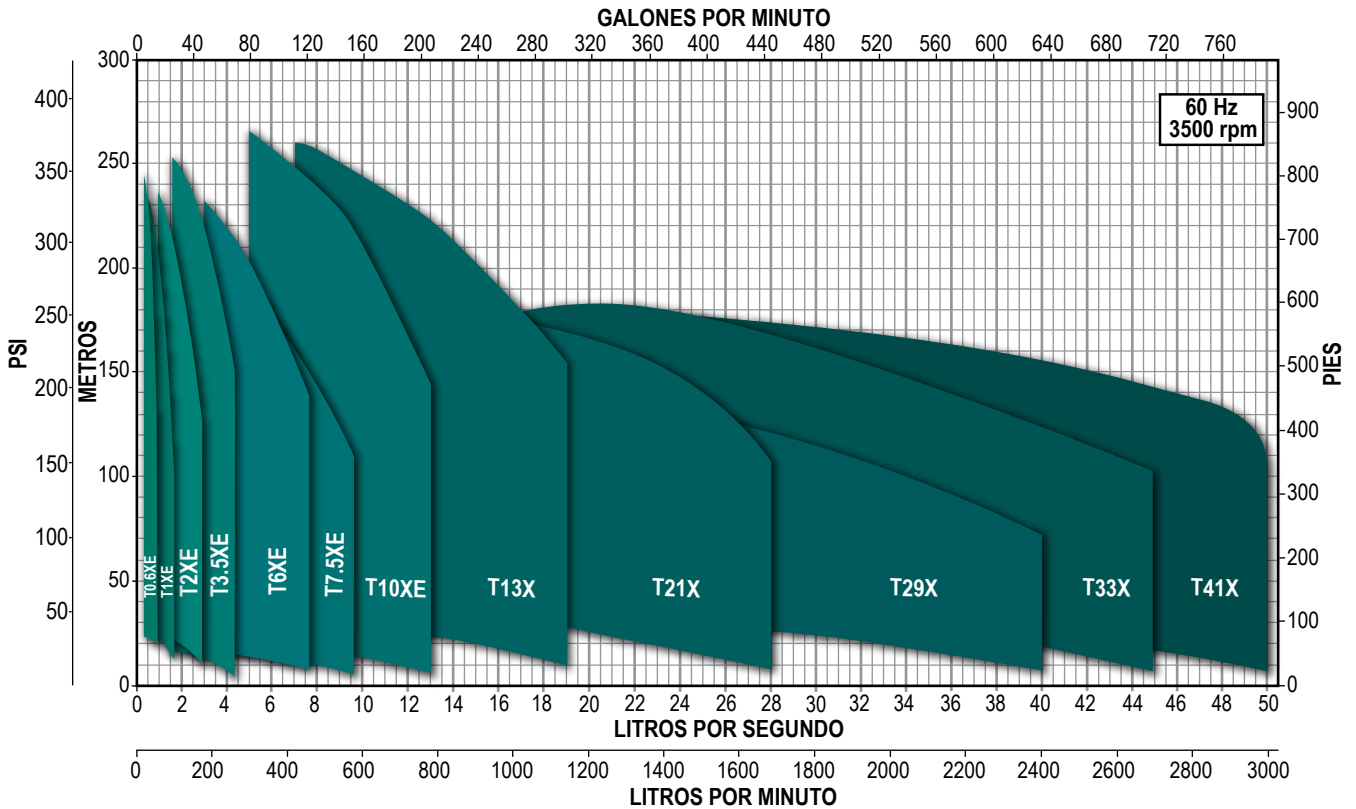

SERIE	CAUDAL NOMINAL		RANGO DE OPERACIÓN		RANGO DE POTENCIA HP
	LPS	GPM	LPS	GPM	
T0.6XE	0.6	9.5	0.2 - 0.8	3.1 - 12.6	0.5 - 4
T1XE	1	15.8	0.4 - 1.5	6.3 - 23.7	0.5 - 5.5
T2XE	2	31.7	0.8 - 2.7	12.6 - 42.7	0.75 - 10
T3.5XE	3.5	55.5	1.6 - 4.3	25.3 - 68.1	1 - 15
T6XE	6	95.1	3 - 7.7	47.5 - 122	2 - 25
T7.5XE	7.5	118	3 - 9.6	47.5 - 152	3 - 25
T10XE	10	158	5 - 13	79.2 - 26	3 - 40
T13X	13	206	7 - 19	110 - 301	7.5 - 60
T21X	21	332	10 - 28	158 - 443	10 - 60
T29X	29	459	15 - 40	237 - 634	15 - 60
T33X	33	523	16 - 45	253 - 713	25 - 100
T41X	41	649	21 - 50	332 - 792	25 - 100

CÓDIGO DE LA BOMBA

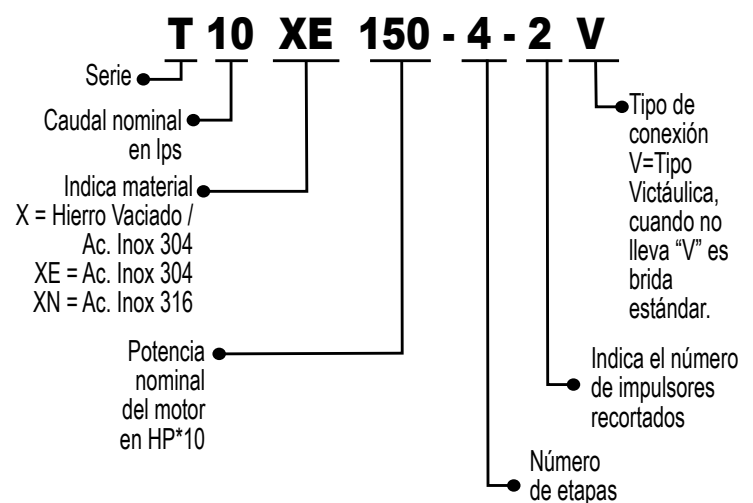

SERIE T0.6XE (para 0.6 lps)



- Impulsores, difusores, tazones, camisa, eje y cople en acero inoxidable
- Sello mecánico tipo cartucho en carburo de silicio
- Rango de temperatura de operación del agua a bombear desde -15 °C a 120 °C
- Motor ALTAMIRA EFICIENCIA PREMIUM cerrado enfriado por ventilador (TCCV).
 - Aislamiento clase F. Protección IP 55.
 - Temperatura ambiente 50 °C.
 - Acoplamiento IEC 60 Hz / 3,500 RPM (2 polos)

DIÁMETRO DE CONEXIÓN	CONTRABRIDA DE BOMBA	SUCCIÓN	DESCARGA
		1.25"	1.25"

CÓDIGO DE BOMBA	HP	KW	MÁXIMA EFICIENCIA		CÓDIGO DE MOTOR	AMP. A PLENA CARGA 220 / 440	PESO NETO (kg) DE BOMBA + MOTOR TXE / TXN Brida DIN
			CARGA (m)	GASTO (lps / gpm)			
T0.6 XE05-2	1/2	0.37	12	0.6 / 9.5	MAPT2P 1/23234	1.7 / 1.0	20
T0.6 XE05-3			19				21
T0.6 XE05-4			25				
T0.6 XE07-5	3/4	0.55	32		MAPT2P 3/43234	2.4 / 1.4	22
T0.6 XE07-6			38				
T0.6 XE10-7	1	0.75	46		MAPT2P 13234	3.1 / 1.8	25
T0.6 XE10-8			52				26
T0.6 XE10-9			59				
T0.6 XE15-10	1.5	1.1	66		MAPT2P 1.53234	4.0 / 2.0	27
T0.6 XE15-11			72				28
T0.6 XE15-12			79				
T0.6 XE15-13			85				
T0.6 XE20-15	2	1.5	101		MAPT2P 23234	5.7 / 3.1	37
T0.6 XE20-17			114				38
T0.6 XE30-19	3	2.2	131		MAPT2P 33234	8.1 / 4.2	41
T0.6 XE30-21			142				42
T0.6 XE30-23			156	43			
T0.6 XE30-25			169	44			
T0.6 XE40-27	4	3	185	MAPT2P 43234	11.1 / 5.6	52	

Nota: Las bombas ALTAMIRA serie TXE están disponibles sobre pedido en versión TXN (acero inoxidable 316). Los motores de 1 HP a 3 HP están disponibles en voltaje monofásicos favor de consultar precios en la página 98.

Serie T0.6XE

0.6 lps / 36 lpm / 9.5 gpm

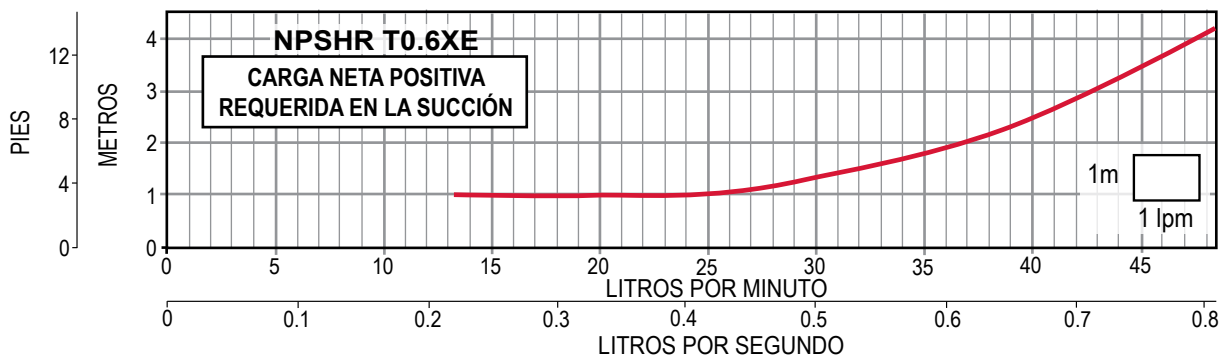
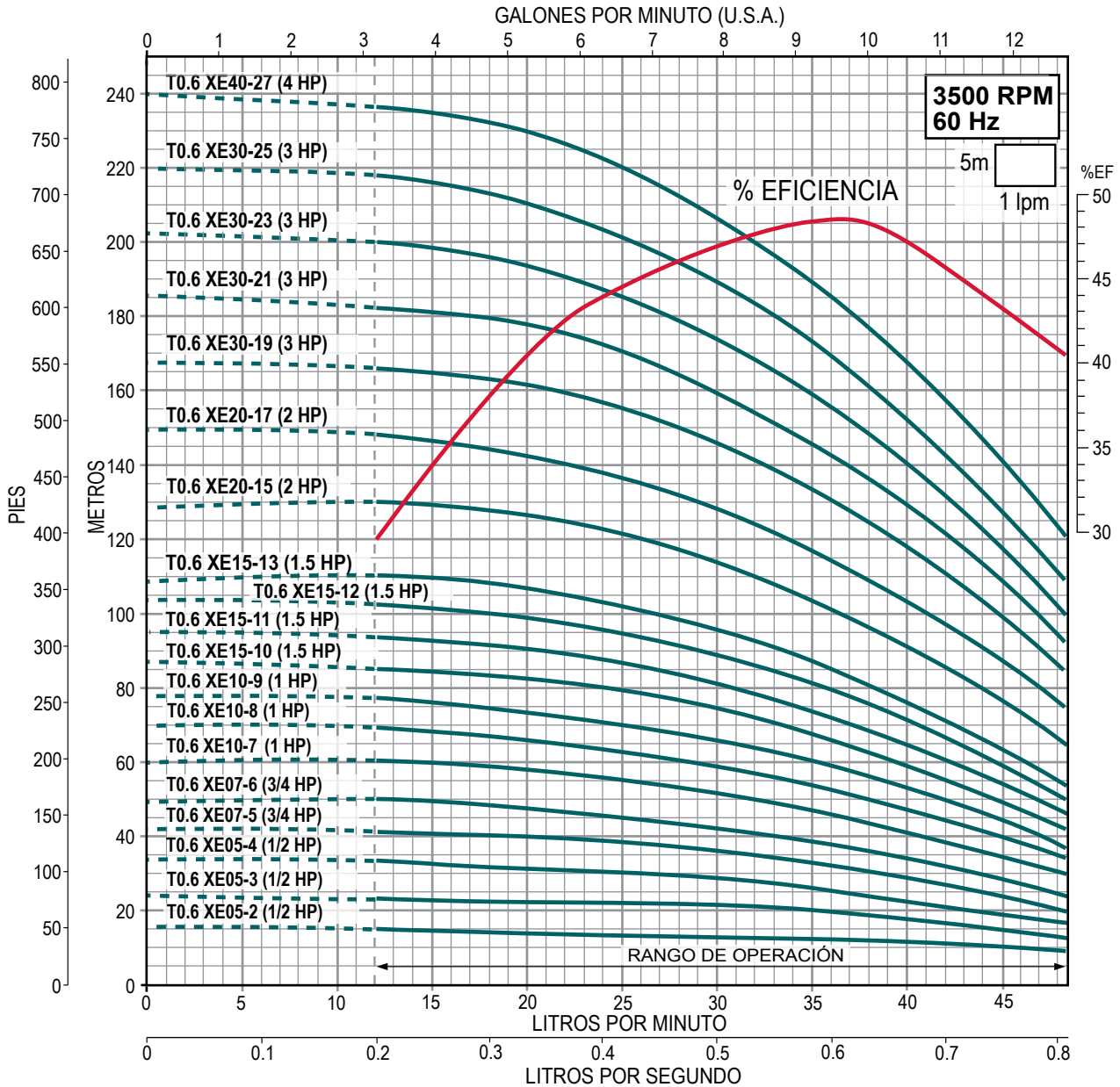

SERIE T1XE (para 1 lps)

- Impulsores, difusores, tazones, camisa, eje y cople en acero inoxidable
- Sello mecánico tipo cartucho en carburo de silicio
- Rango de temperatura de operación del agua a bombear desde -15 °C a 120 °C
- Motor ALTAMIRA EFICIENCIA PREMIUM cerrado enfriado por ventilador (TCCV).
 - Aislamiento clase F. Protección IP 55.
 - Temperatura ambiente 50°C.
 - Acoplamiento IEC 60 Hz / 3,500 RPM (2 polos)



DIÁMETRO DE CONEXIÓN	CONTRABRIDA DE BOMBA	SUCCIÓN	DESCARGA
		1.25"	1.25"

CÓDIGO DE BOMBA	HP	KW	MÁXIMA EFICIENCIA		CÓDIGO DE MOTOR	AMP. A PLENA CARGA 220 / 440	PESO NETO (kg) DE BOMBA + MOTOR
			CARGA (m)	GASTO (lps / gpm)			TXE / TXN Brida DIN
T1 XE05-2	1/2	0.37	12	1 / 15.8	MAPT2P 1/23234	1.7 / 1.0	20
T1 XE07-3	3/4	0.55	19		MAPT2P 3/43234	2.4 / 1.4	21
T1 XE07-4			26		MAPT2P 13234	3.1 / 1.8	24
T1 XE10-5	1	0.75	33		MAPT2P 1.53234	4.0 / 2.0	25
T1 XE15-6	1.5	1.1	41				26
T1 XE15-7			47				35
T1 XE15-8			53		36		
T1 XE20-9	2	1.5	62		MAPT2P 23234	5.7 / 3.1	39
T1 XE20-10			71				40
T1 XE20-11			76				41
T1 XE30-12	3	2.2	82		MAPT2P 33234	8.1 / 4.2	49
T1 XE30-13			91				50
T1 XE30-15			105				54
T1 XE30-17			118				
T1 XE40-19	4	3	135		MAPT2P 43234	11.1 / 5.6	
T1 XE40-21			148				
T1 XE40-23			161				
T1 XE55-25	5.5	4	179	MAPT2P 5.53234	14.3 / 7.6		

Nota: Las bombas ALTAMIRA serie TXE están disponibles sobre pedido en versión TXN (acero inoxidable 316). Los motores de 1 HP a 3 HP están disponibles en voltaje monofásicos favor de consultar precios en la página 98.

Serie T1XE

1 lps / 60 lpm / 15.8 gpm

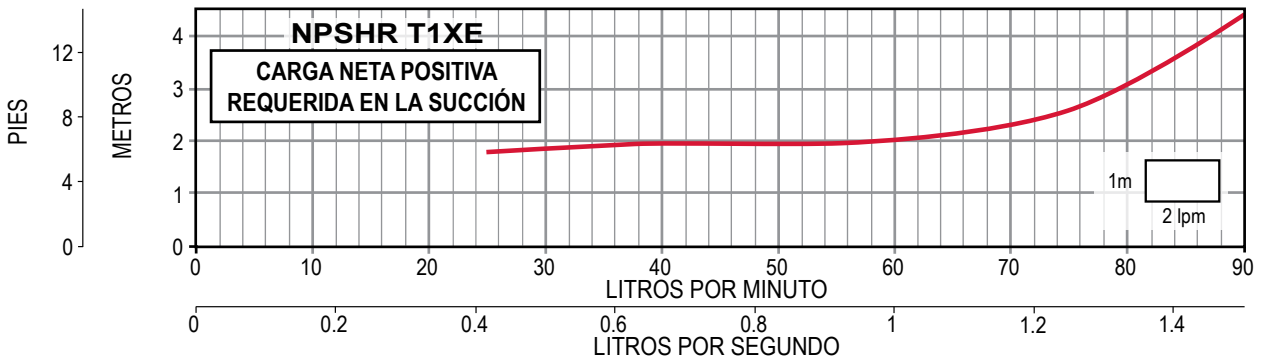
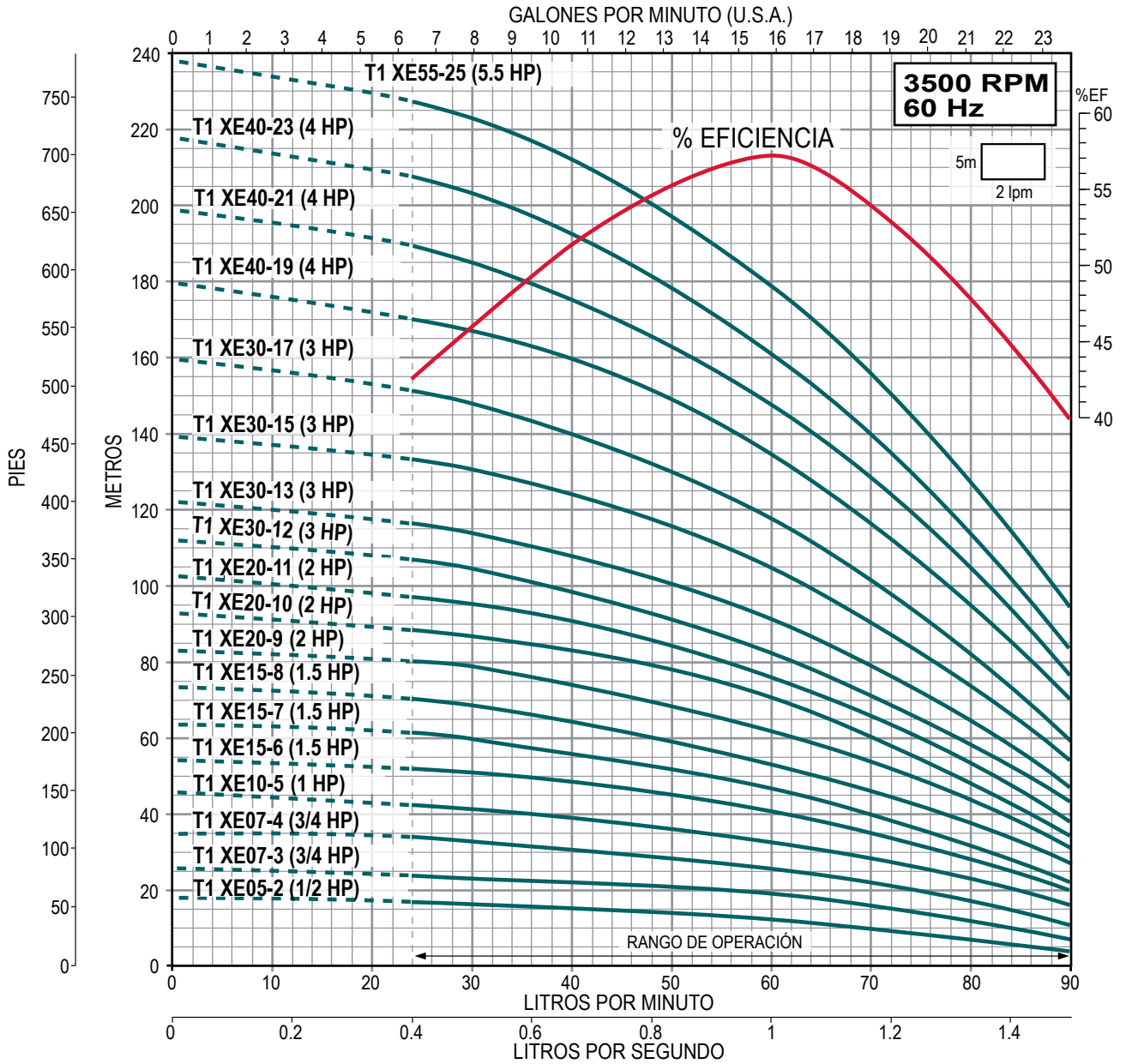

Serie **TX**

SERIE T2XE (para 2 lps)

- Impulsores, difusores, tazones, camisa, eje y cople en acero inoxidable
- Sello mecánico tipo cartucho en carburo de silicio
- Rango de temperatura de operación del agua a bombear desde -15 °C a 120 °C
- Motor ALTAMIRA EFICIENCIA PREMIUM cerrado enfriado por ventilador (TCCV).
 - Aislamiento clase F. Protección IP 55.
 - Temperatura ambiente 50 °C.
 - Acoplamiento IEC 60 Hz / 3,500 RPM (2 polos)



DIÁMETRO DE CONEXIÓN	CONTRABRIDA DE BOMBA	SUCCIÓN	DESCARGA
		1.25"	1.25"

CÓDIGO DE BOMBA	HP	KW	MÁXIMA EFICIENCIA		CÓDIGO DE MOTOR	AMP. A PLENA CARGA 220 / 440	PESO NETO (kg) DE BOMBA + MOTOR TXE / TXN Brida DIN
			CARGA (m)	GASTO (lps / gpm)			
T2 XE07-2	3/4	0.55	9	2 / 31.7	MAPT2P 3/43234	2.4 / 1.4	21
T2 XE15-3	1.5	1.1	16		MAPT2P 1.53234	4.0 / 2.0	24
T2 XE15-4			23			25	
T2 XE20-5	2	1.5	31		MAPT2P 23234	5.7 / 3.1	34
T2 XE30-6	3	2.2	40		MAPT2P 33234	8.1 / 4.2	38
T2 XE30-7			47				39
T2 XE30-8			53				
T2 XE30-9			61				
T2 XE40-10	4	3	69		MAPT2P 43234	11.1 / 5.6	47
T2 XE40-11			76				48
T2 XE40-12			84				
T2 XE55-13	5.5	4	94		MAPT2P 5.53234	14.3 / 7.6	52
T2 XE55-14			100				53
T2 XE55-15			106				
T2 XE55-16			115				
T2 XE75-18	7.5	5.5	131		MAPT2P 7.53234	19.2 / 9.8	75
T2 XE75-20			144				76
T2 XE75-22			160				
T2 XE100-24	10	7.5	176	MAPT2P 103234	25.4 / 12.8	87	

Nota: Las bombas ALTAMIRA serie TXE están disponibles sobre pedido en versión TXN (acero inoxidable 316). Los motores de 1 HP a 3 HP están disponibles en voltaje monofásicos favor de consultar en la página 98.

Serie T2XE

2 lps / 120 lpm / 31.7 gpm

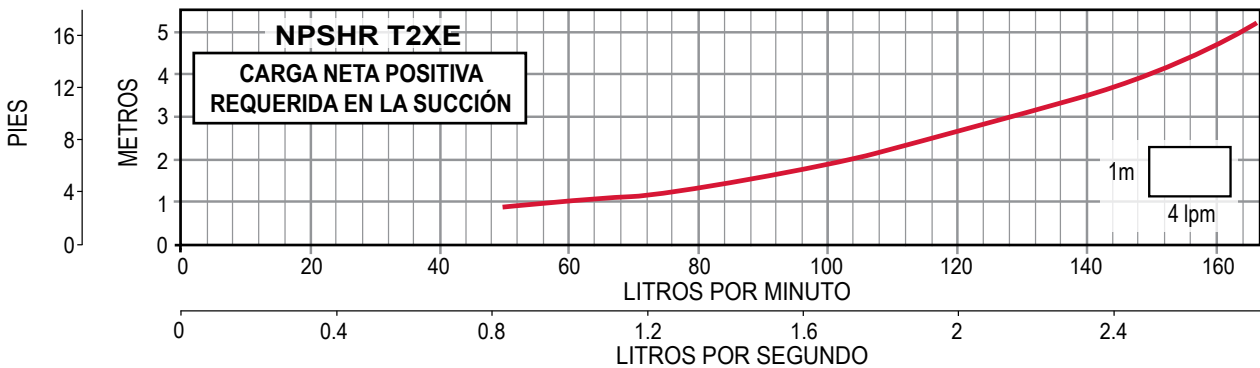
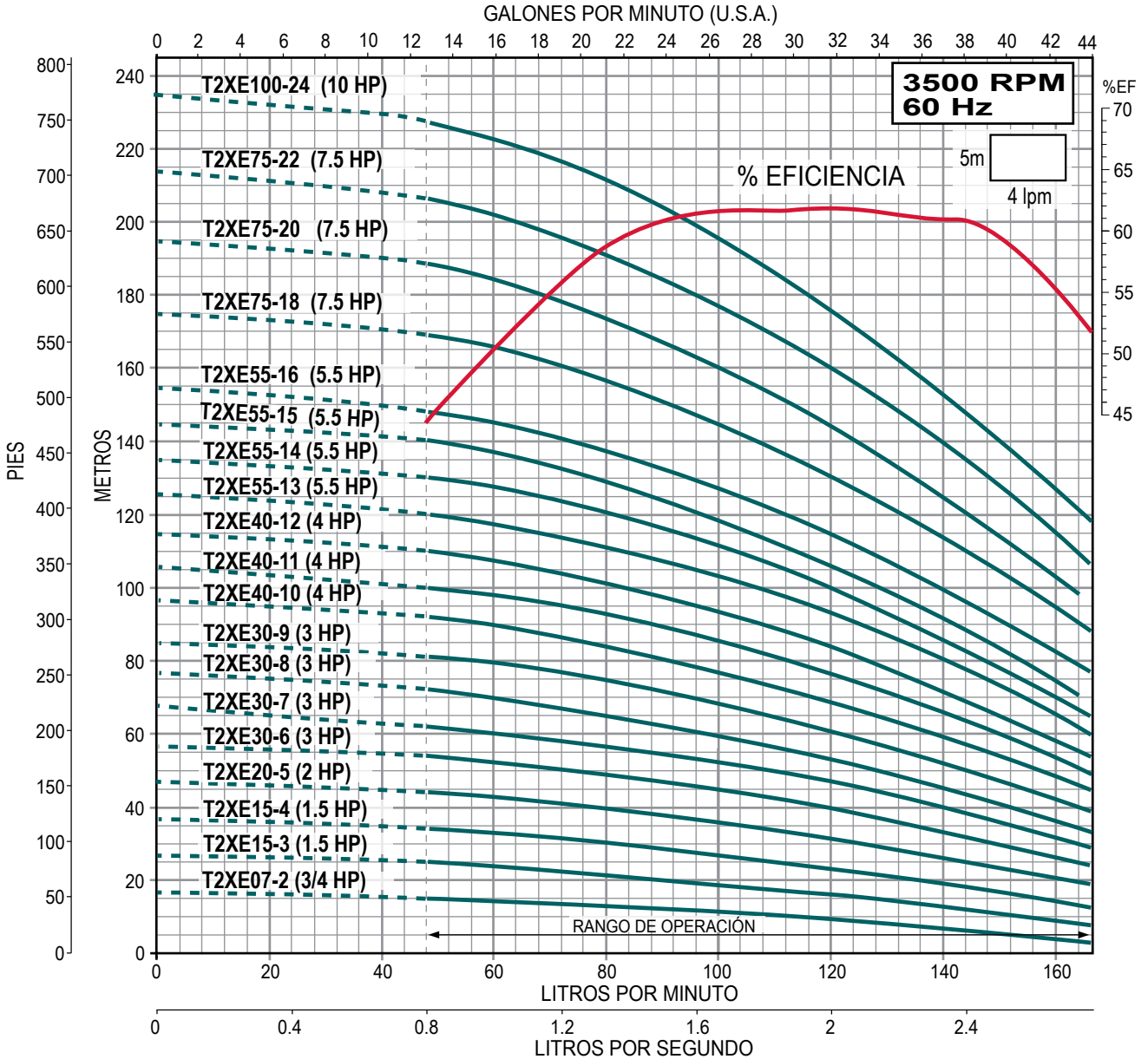

SERIE T3.5XE (para 3.5 lps)



- Impulsores, difusores, tazones, camisa, eje y cople en acero inoxidable
- Sello mecánico tipo cartucho en carburo de silicio
- Rango de temperatura de operación del agua a bombear desde -15 °C a 120 °C
- Motor ALTAMIRA EFICIENCIA PREMIUM cerrado enfriado por ventilador (TCCV).
 - Aislamiento clase F. Protección IP 55.
 - Temperatura ambiente 50°C.
 - Acoplamiento IEC 60 Hz / 3,500 RPM (2 polos)

DIÁMETRO DE CONEXIÓN	CONTRABRIDA DE BOMBA	SUCCIÓN	DESCARGA
		1.5"	1.5"

CÓDIGO DE BOMBA	HP	KW	MÁXIMA EFICIENCIA		CÓDIGO DE MOTOR	AMP. A PLENA CARGA 220 / 440	PESO NETO (kg) DE BOMBA + MOTOR
			CARGA (m)	GASTO (lps / gpm)			TXE / TXN Brida DIN
T3.5 XE10-1	1	0.75	9	3.5 / 55.4	MAPT2P 13234	3.1 / 1.8	34
T3.5 XE20-2	2	1.5	19		MAPT2P 23234	5.7 / 3.1	44
T3.5 XE30-3	3	2.2	31		MAPT2P 33234	8.1 / 4.2	48
T3.5 XE40-4	4	3	43		MAPT2P 43234	11.1 / 5.6	56
T3.5 XE40-5			53		57		
T3.5 XE55-6	5.5	4	66		MAPT2P 5.53234	14.3 / 7.6	61
T3.5 XE75-7	7.5	5.5	79		MAPT2P 7.53234	19.2 / 9.8	90
T3.5 XE75-8			90				91
T3.5 XE75-9			101				92
T3.5 XE100-10	10	7.5	113		MAPT2P 103234	25.4 / 12.8	101
T3.5 XE100-12			135				103
T3.5 XE150-14	15	11	161		MAPT2P 153234	37 / 19.6	143
T3.5 XE150-16			184				145
T3.5 XE150-17			195				146

Nota: Las bombas ALTAMIRA serie TXE están disponibles sobre pedido en versión TXN (acero inoxidable 316). Los motores de 1 HP a 3 HP están disponibles en voltaje monofásicos favor de consultar en la página 98.

Serie T3.5XE

3.5 lps / 210 lpm / 55.4 gpm

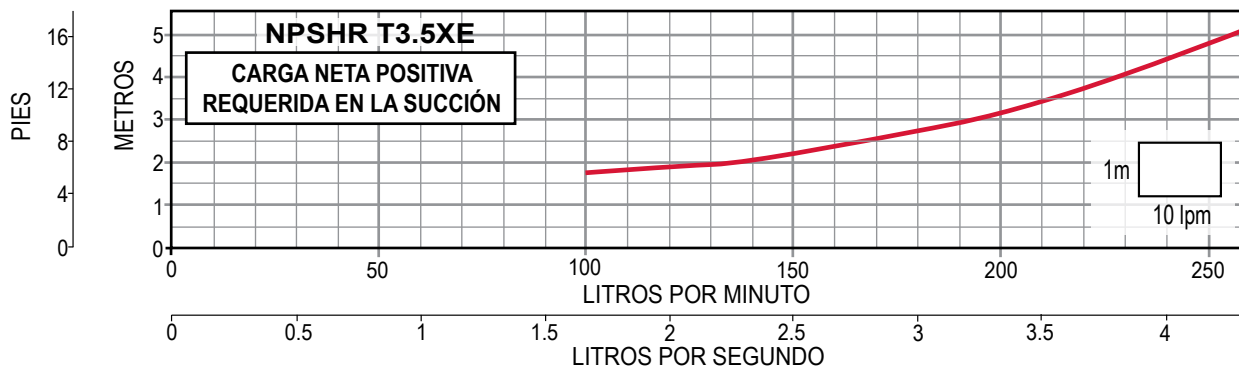
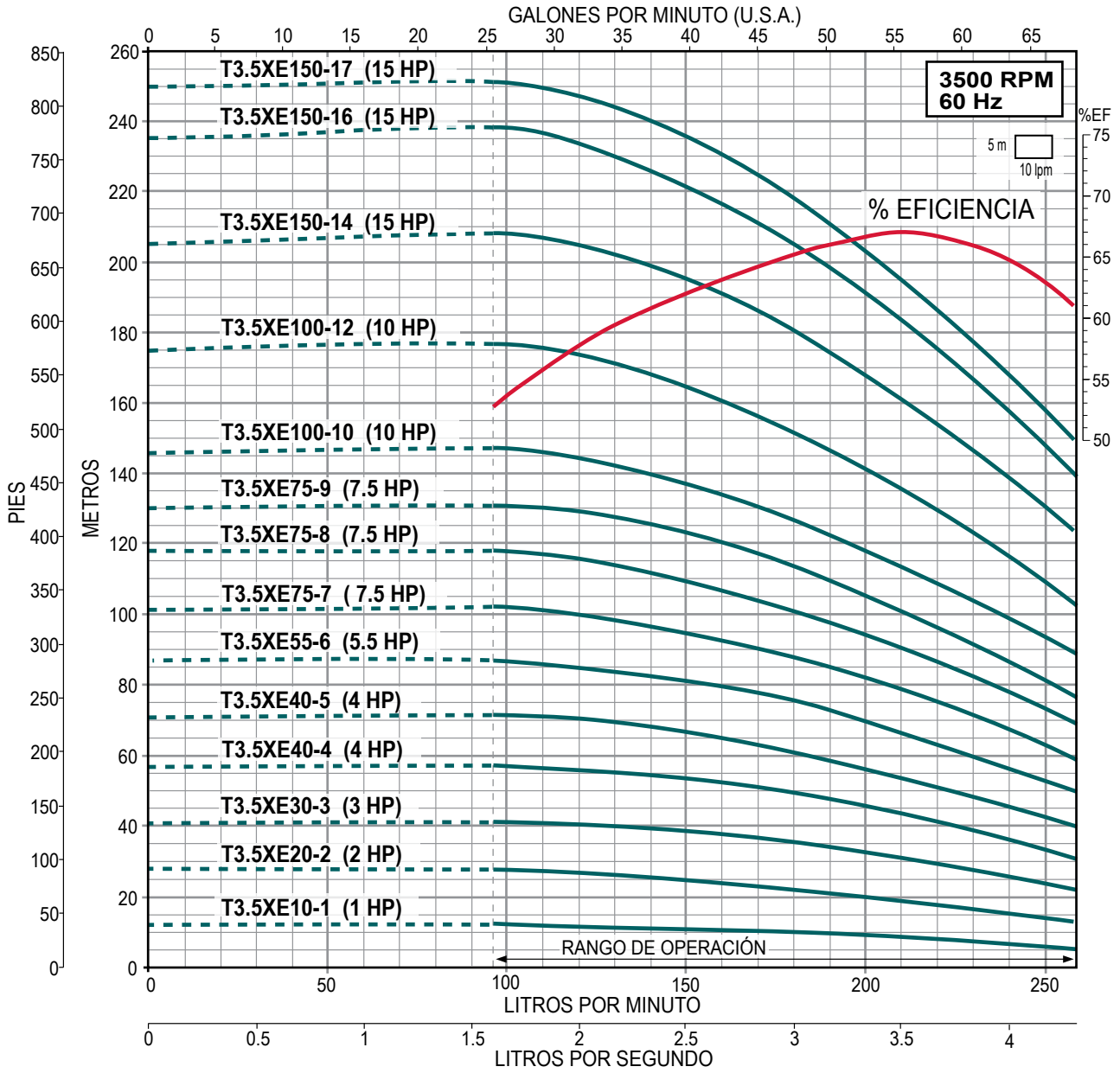

Serie **TX**

SERIE T6XE (para 6 lps)

- Impulsores, difusores, tazones, camisa, eje y cople en acero inoxidable
- Sello mecánico tipo cartucho en carburo de silicio
- Rango de temperatura de operación del agua a bombear desde -15 °C a 120 °C
- Motor ALTAMIRA EFICIENCIA PREMIUM cerrado enfriado por ventilador (TCCV).
 - Aislamiento clase F. Protección IP 55.
 - Temperatura ambiente 50 °C.
 - Acoplamiento IEC 60 Hz / 3,500 RPM (2 polos)



DIÁMETRO DE CONEXIÓN	CONTRABRIDA DE BOMBA	SUCCIÓN	DESCARGA
		2"	2"

CÓDIGO DE BOMBA	HP	KW	MÁXIMA EFICIENCIA		CÓDIGO DE MOTOR	AMP. A PLENA CARGA 220 / 440	PESO NETO (kg) DE BOMBA + MOTOR TXE / TXN Brida DIN
			CARGA (m)	GASTO (lps / gpm)			
T6 XE20-1	2	1.5	11	6 / 95.1	MAPT2P 23234	5.7 / 3.1	45
T6 XE40-2	4	3	29		MAPT2P 43234	11.1 / 5.6	55
T6 XE55-3	5.5	4	44		MAPT2P 5.53234	14.3 / 7.6	60
T6 XE75-4	7.5	5.5	60		MAPT2P 7.53234	19.2 / 9.8	89
T6 XE100-5	10	7.5	76		MAPT2P 103234	25.4 / 12.8	99
T6 XE150-6	15	11	93		MAPT2P 153234	37 / 19.6	138
T6 XE150-7			108				139
T6 XE150-8			122				140
T6 XE200-9	20	15	140		MAPT2P 203234	48.5 / 23.5	152
T6 XE200-10			156				153
T6 XE250-12	25	18.5	189		MAPT2P 253234	59.7 / 28.5	181

Nota: Las bombas ALTAMIRA serie TXE están disponibles sobre pedido en versión TXN (acero inoxidable 316). Los motores de 1 HP a 3 HP están disponibles en voltaje monofásicos favor de consultar en la página 98.

Serie T6XE

6 lps / 360 lpm / 95.1 gpm

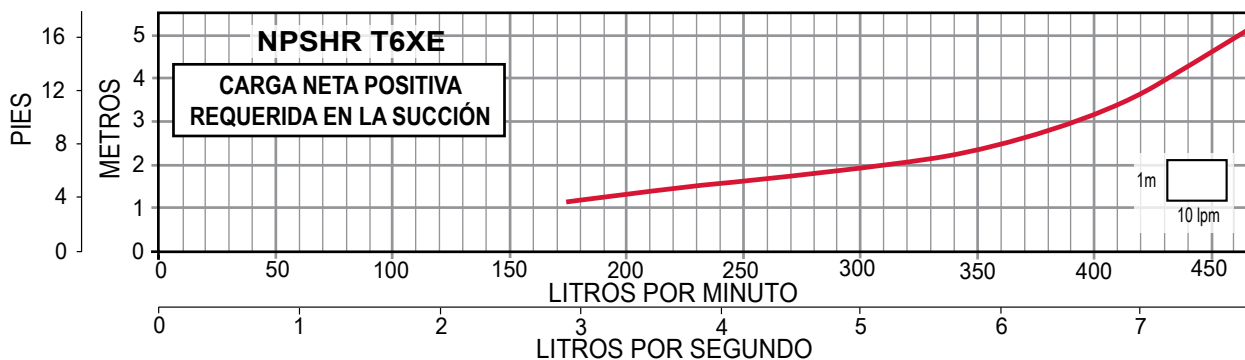
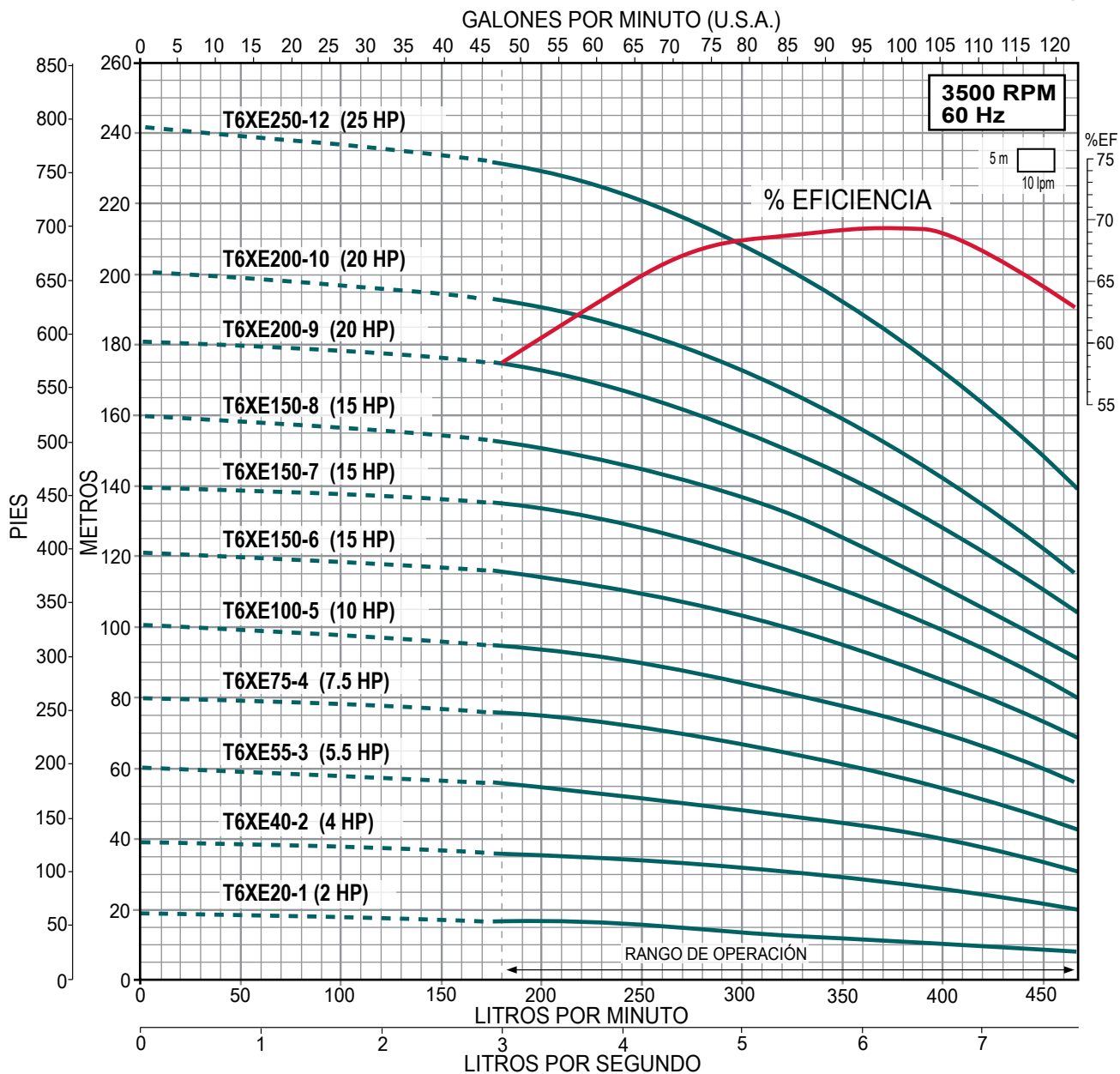

SERIE T7.5XE (para 7.5 lps)

- Impulsores, difusores, tazones, camisa, eje y cople en acero inoxidable
- Sello mecánico tipo cartucho en carburo de silicio
- Rango de temperatura de operación del agua a bombear desde -15 °C a 120 °C
- Motor ALTAMIRA EFICIENCIA PREMIUM cerrado enfriado por ventilador (TCCV).
 - Aislamiento clase F. Protección IP 55.
 - Temperatura ambiente 50°C.
 - Acoplamiento IEC 60 Hz / 3,500 RPM (2 polos)



DIÁMETRO DE CONEXIÓN	CONTRABRIDA DE BOMBA	SUCCIÓN	DESCARGA
		2"	2"

CÓDIGO DE BOMBA	HP	KW	MÁXIMA EFICIENCIA		CÓDIGO DE MOTOR	AMP. A PLENA CARGA 220 / 440	PESO NETO (kg) DE BOMBA + MOTOR TXE / TXN Brida DIN
			CARGA (m)	GASTO (lps / gpm)			
T7.5 XE30-1	3	2.2	12	7.5 / 118.8	MAPT2P 33234	8.1 / 4.2	48
T7.5 XE55-2	5.5	4	29		MAPT2P 5.53234	14.3 / 7.6	62
T7.5 XE75-3	7.5	5.5	46		MAPT2P 7.53234	19.2 / 9.8	88
T7.5 XE100-4	10	7.5	61		MAPT2P 103234	25.4 / 12.8	98
T7.5 XE150-5	15	11	79		MAPT2P 153234	37 / 19.6	136
T7.5 XE150-6			96				138
T7.5 XE200-7	20	15	112		MAPT2P 203234	48.5 / 23.5	149
T7.5 XE200-8			129				150
T7.5 XE250-10	25	18.5	163		MAPT2P 253234	59.7 / 28.5	178

Nota: Las bombas ALTAMIRA serie TXE están disponibles sobre pedido en versión TXN (acero inoxidable 316). Los motores de 1 HP a 3 HP están disponibles en voltaje monofásicos favor de consultar en la página 98.

Serie T7.5XE

7.5 lps / 450 lpm / 118.8 gpm

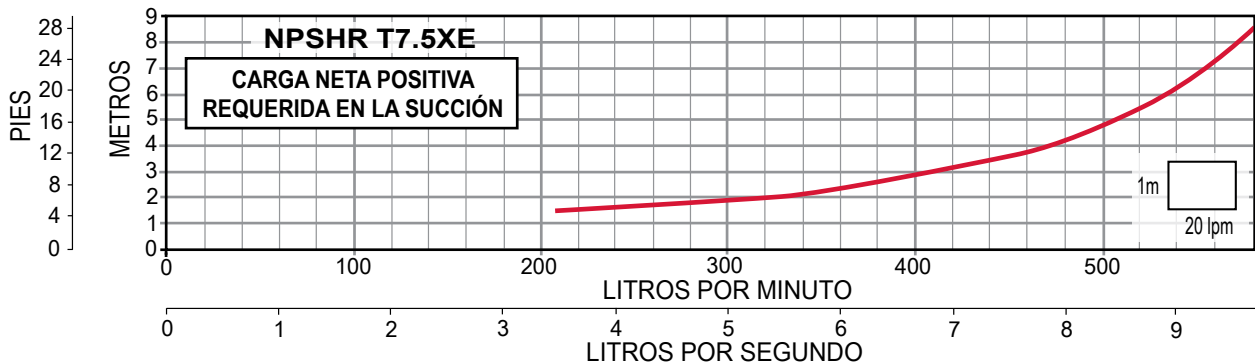
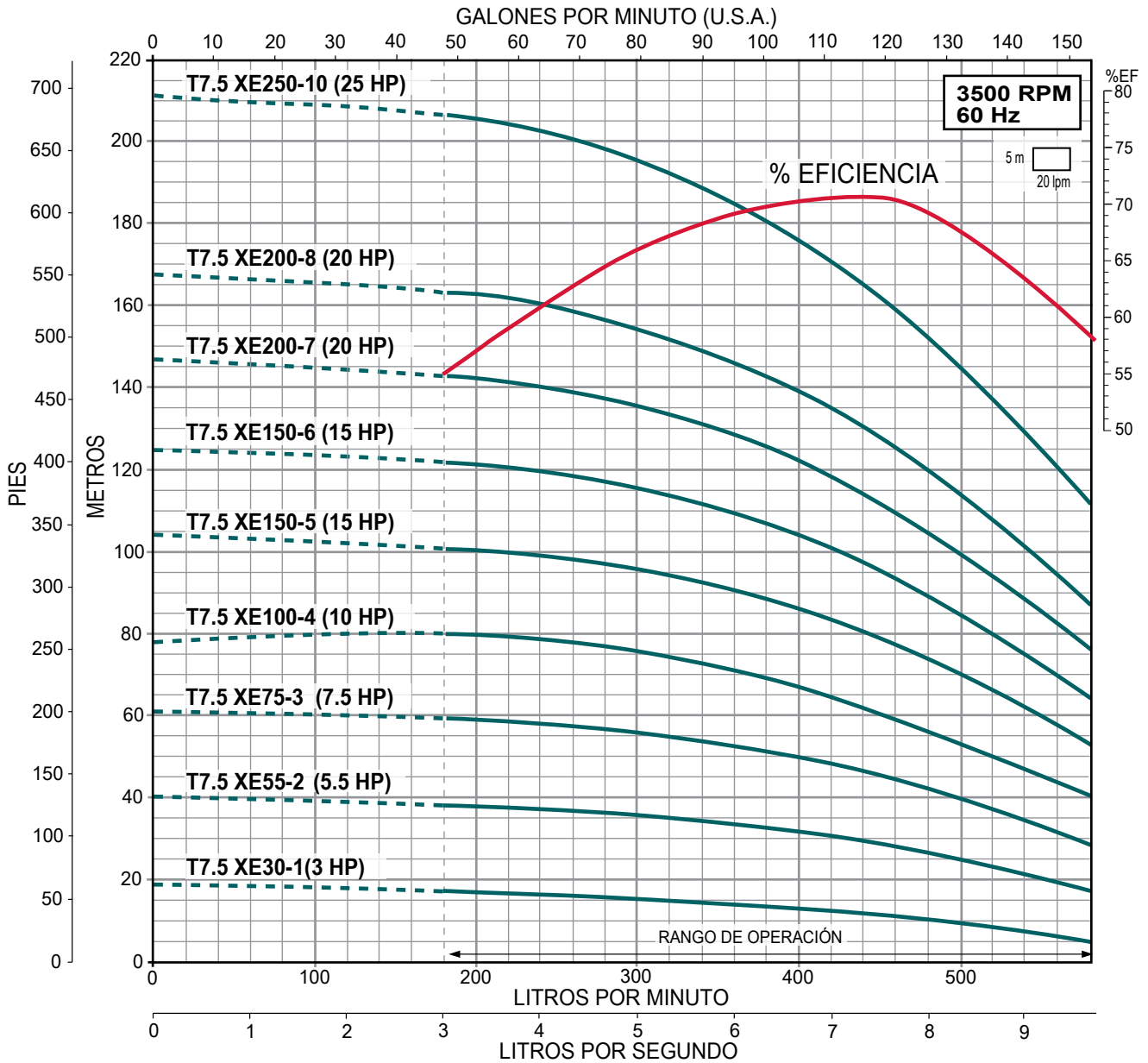

SERIE T10XE (para 10 lps)

- Impulsores, difusores, tazones, camisa, eje y cople en acero inoxidable
- Sello mecánico tipo cartucho en carburo de silicio
- Rango de temperatura de operación del agua a bombear desde -15 °C a 120 °C
- Motor ALTAMIRA EFICIENCIA PREMIUM cerrado enfriado por ventilador (TCCV).
 - Aislamiento clase F. Protección IP 55.
 - Temperatura ambiente 50°C.
 - Acoplamiento IEC 60 Hz / 3,500 RPM (2 polos)



DIÁMETRO DE CONEXIÓN	CONTRABRIDA DE BOMBA	SUCCIÓN	DESCARGA
		2.5"	2.5"

CÓDIGO DE BOMBA	HP	KW	MÁXIMA EFICIENCIA		CÓDIGO DE MOTOR	AMP. A PLENA CARGA 220 / 440	PESO NETO (kg) DE BOMBA + MOTOR
			CARGA (m)	GASTO (lps / gpm)			TXE / TXN Brida DIN
T10 XE30-1-1	3	2.2	14	10 / 158.8	MAPT2P 33234	8.1 / 4.2	69
T10 XE40-1	4	3	20		MAPT2P 43234	11.1 / 5.6	76
T10 XE75-2-2	7.5	5.5	32		MAPT2P 7.53234	19.2 / 9.8	99
T10 XE75-2-1			37				
T10 XE100-2	10	7.5	42		MAPT2P 103234	25.4 / 12.8	107
T10 XE150-3-2	15	11	53		MAPT2P 153234	37 / 19.6	152
T10 XE150-3			65				155
T10 XE150-4-2			78				165
T10 XE200-4	20	15	87		MAPT2P 203234	48.5 / 23.5	168
T10 XE200-5-2			99		193		
T10 XE250-5	25	18.5	109		MAPT2P 253234	59.7 / 28.5	196
T10 XE250-6-2			120				242
T10 XE250-6			130				310
T10 XE300-7-2	30	22	145		MAPT2P 303234	70.4 / 33.8	313
T10 XE300-7			152				316
T10 XE400-8-2	40	30	169		MAPT2P 403234	95.7 / 47.9	
T10 XE400-8			178				
T10 XE400-9-2			191				
T10 XE400-9			200				
T10 XE400-10-2			212				

Nota: Las bombas ALTAMIRA serie TXE están disponibles sobre pedido en versión TXN (acero inoxidable 316). Los motores de 1 HP a 3 HP están disponibles en voltaje monofásicos favor de consultar en la página 98.

Serie T10XE

10 lps / 600 lpm / 158.8 gpm

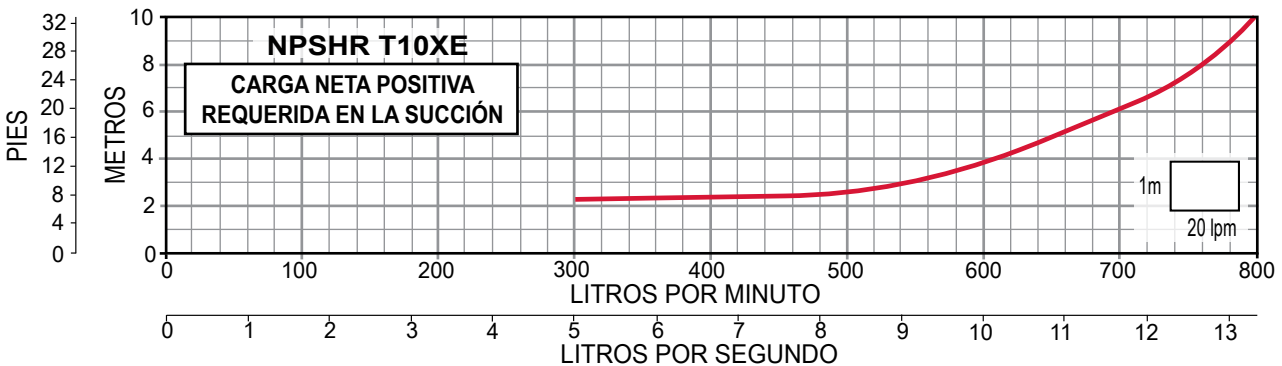
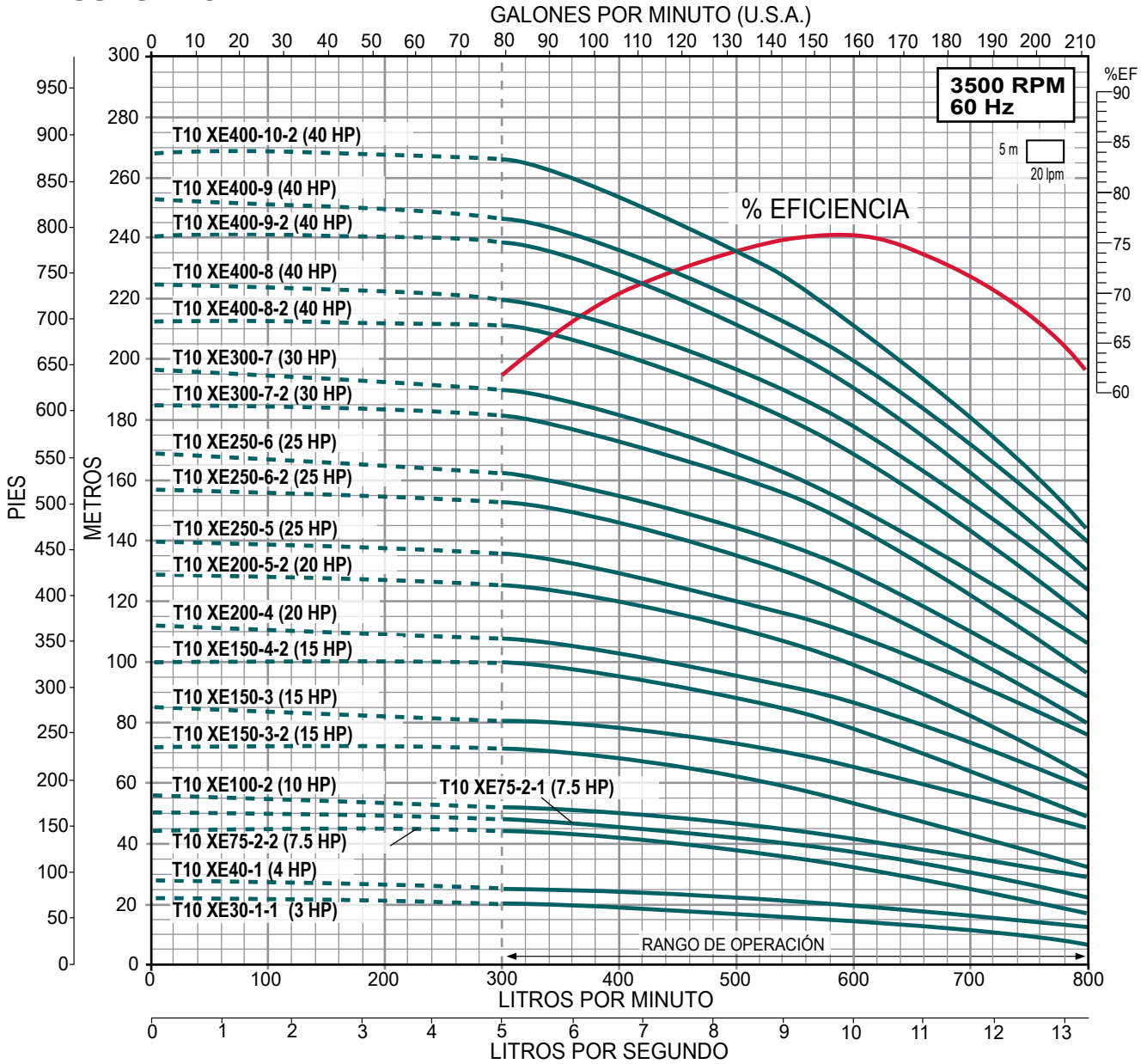

SERIE T13X (para 13 lps)



- Impulsores, difusores, tazones, camisa, eje y cople en acero inoxidable
- Sello mecánico tipo cartucho en carburo de silicio
- Rango de temperatura de operación del agua a bombear desde -15 °C a 120 °C
- Motor ALTAMIRA EFICIENCIA PREMIUM cerrado enfriado por ventilador (TCCV).
 - Aislamiento clase F. Protección IP 55.
 - Temperatura ambiente 50°C.
 - Acoplamiento IEC 60 Hz / 3,500 RPM (2 polos)

DIÁMETRO DE CONEXIÓN	CONTRABRIDA DE BOMBA	SUCCIÓN	DESCARGA
		3"	3"

CÓDIGO DE BOMBA	HP	KW	MÁXIMA EFICIENCIA		CÓDIGO DE MOTOR	AMP. A PLENA CARGA 220 / 440	PESO NETO (kg) DE BOMBA + MOTOR	
			CARGA (m)	GASTO (lps / gpm)			TX Brida DIN	TXE / TXN Brida DIN
T13 X75-1-1	7.5	5.5	24	13 / 206	MAPT2P 7.53234	19.2 / 9.8	111	102
T13 X100-1	10	7.5	30		MAPT2P 103234	25.4 / 12.8	120	111
T13 X150-2-2	15	11	51		MAPT2P 153234	37 / 19.6	165	156
T13 X150-2-1			56					
T13 X200-2	20	15	61		MAPT2P 203234	48.5 / 23.5	175	167
T13 X250-3-2	25	18.5	82		MAPT2P 253234	59.7 / 28.5	204	195
T13 X250-3-1			87					
T13 X250-3			92					
T13 X300-4-2	30	22	112		MAPT2P 303234	70.4 / 33.8	250	242
T13 X400-4-1	40	30	121		MAPT2P 403234	95.7 / 47.9	315	306
T13 X400-4			126					
T13 X400-5-2			147					
T13 X400-5-1			152					
T13 X400-5			157					
T13 X500-6-2	50	37	178		MAPT2P 503234	117.3 / 58.7	336	327
T13 X500-6-1			186					
T13 X500-6			190					
T13 X600-7-2	60	45	215		MAPT2P 603234	141.8 / 70.9	398	389
T13 X600-7-1			221					
T13 X600-7			226					

Nota: Las bombas ALTAMIRA serie TX están disponibles sobre pedido en versión TXE (acero inoxidable 304).

Serie T13X

13 lps / 780 lpm / 206 gpm

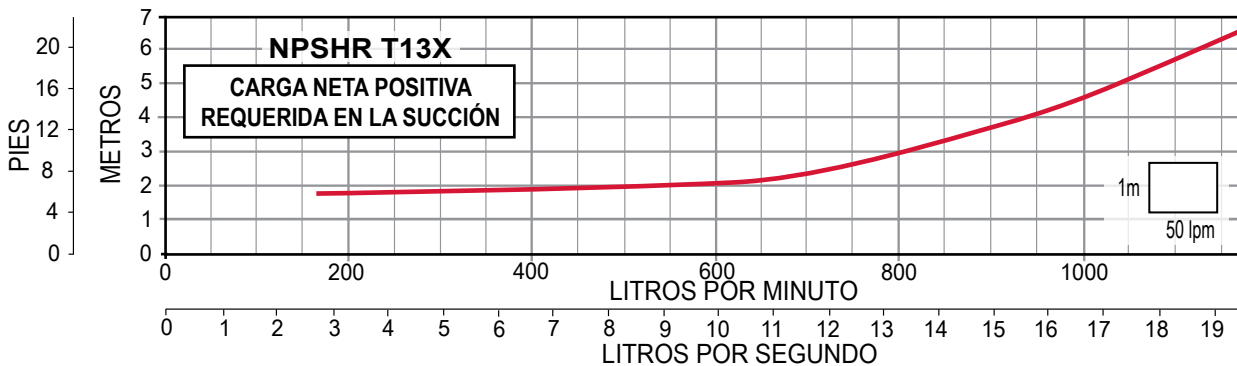
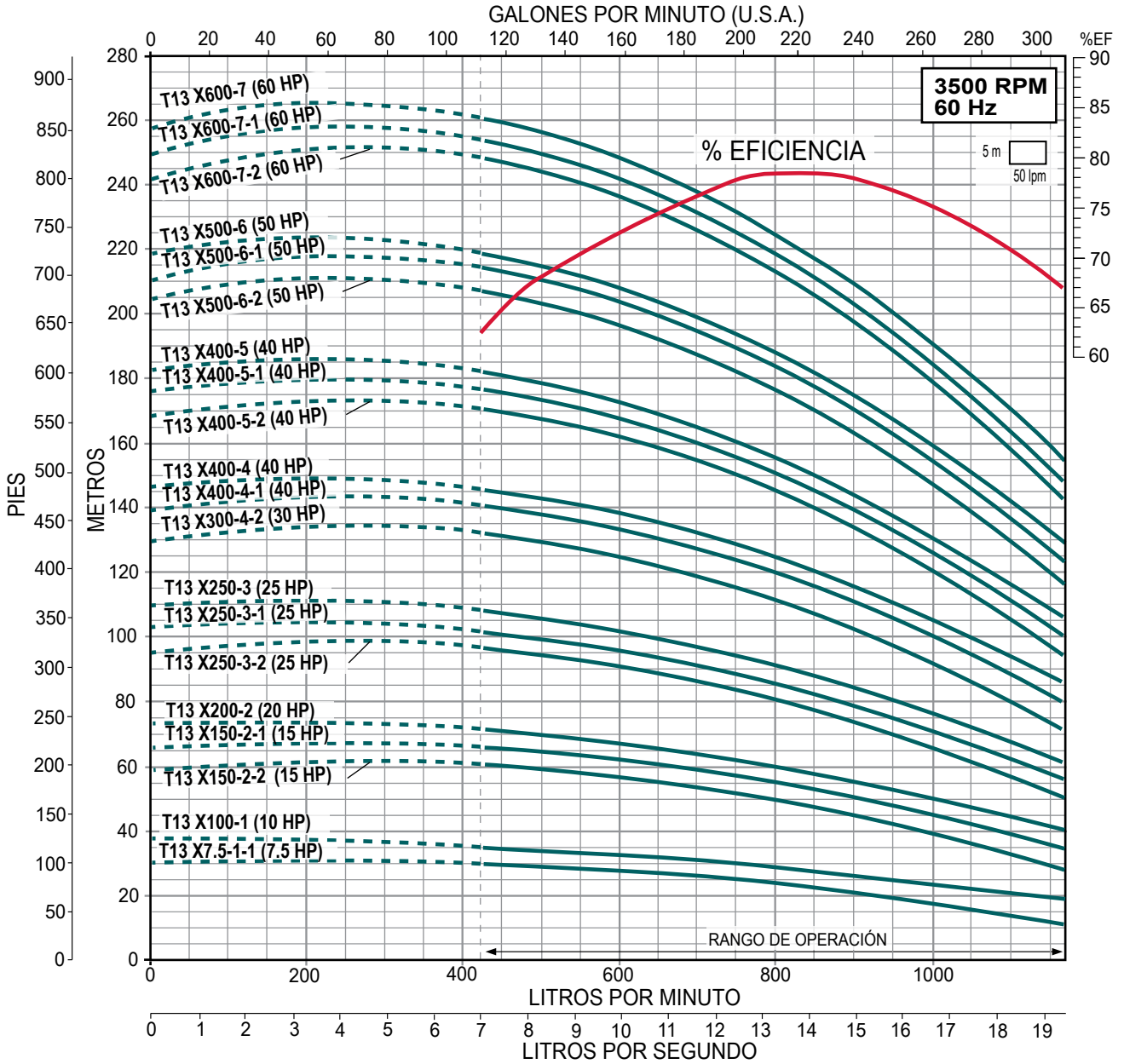

Serie **TX**

SERIE T21X (para 21 lps)



- Impulsores, difusores, tazones, camisa, eje y cople en acero inoxidable
- Sello mecánico tipo cartucho en carburo de silicio
- Rango de temperatura de operación del agua a bombear desde -15 °C a 120 °C
- Motor ALTAMIRA EFICIENCIA PREMIUM cerrado enfriado por ventilador (TCCV).
 - Aislamiento clase F. Protección IP 55.
 - Temperatura ambiente 50°C.
 - Acoplamiento IEC 60 Hz / 3,500 RPM (2 polos)

DIÁMETRO DE CONEXIÓN	CONTRABRIDA DE BOMBA	SUCCIÓN	DESCARGA
		4"	4"

CÓDIGO DE BOMBA	HP	KW	MÁXIMA EFICIENCIA		CÓDIGO DE MOTOR	AMP. A PLENA CARGA 220 / 440	PESO NETO (kg) DE BOMBA + MOTOR	
			CARGA (m)	GASTO (lps / gpm)			TX Brida DIN	TXE / TXN Brida DIN
T21 X100-1-1	10	7.5	20	21 / 332	MAPT2P 103234	25.4 / 12.8	114	107
T21 X150-1	15	11	31		MAPT2P 153234	37 / 19.6	156	148
T21 X200-2-2	20	15	43		MAPT2P 203234	48.5 / 23.5	170	162
T21 X250-2-1	25	18.5	54		MAPT2P 253234	59.7 / 28.5	194	187
T21 X300-2	30	22	64		MAPT2P 303234	70.4 / 33.8	237	230
T21 X300-3-2			76		242		234	
T21 X400-3-1	40	30	89		MAPT2P 403234	95.7 / 47.9	306	299
T21 X400-3			98					
T21 X500-4-2	50	37	112		MAPT2P 503234	117.3 / 58.7	323	316
T21 X500-4-1			123					
T21 X600-4	60	45	135		MAPT2P 603234	141.8 / 70.9	381	374
T21 X600-5-2			150		385			

Nota: Las bombas ALTAMIRA serie TX están disponibles sobre pedido en versión TXE (acero inoxidable 304).

Serie T21X

21 lps / 1,260 lpm / 332 gpm

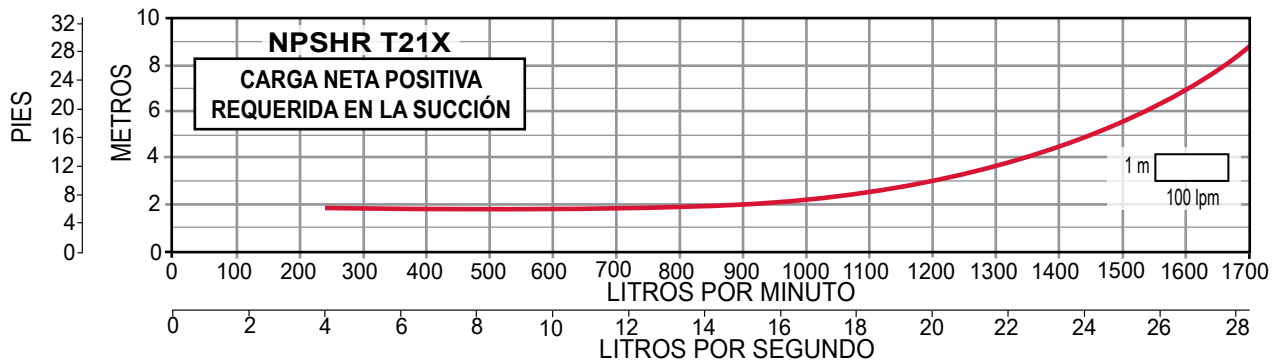
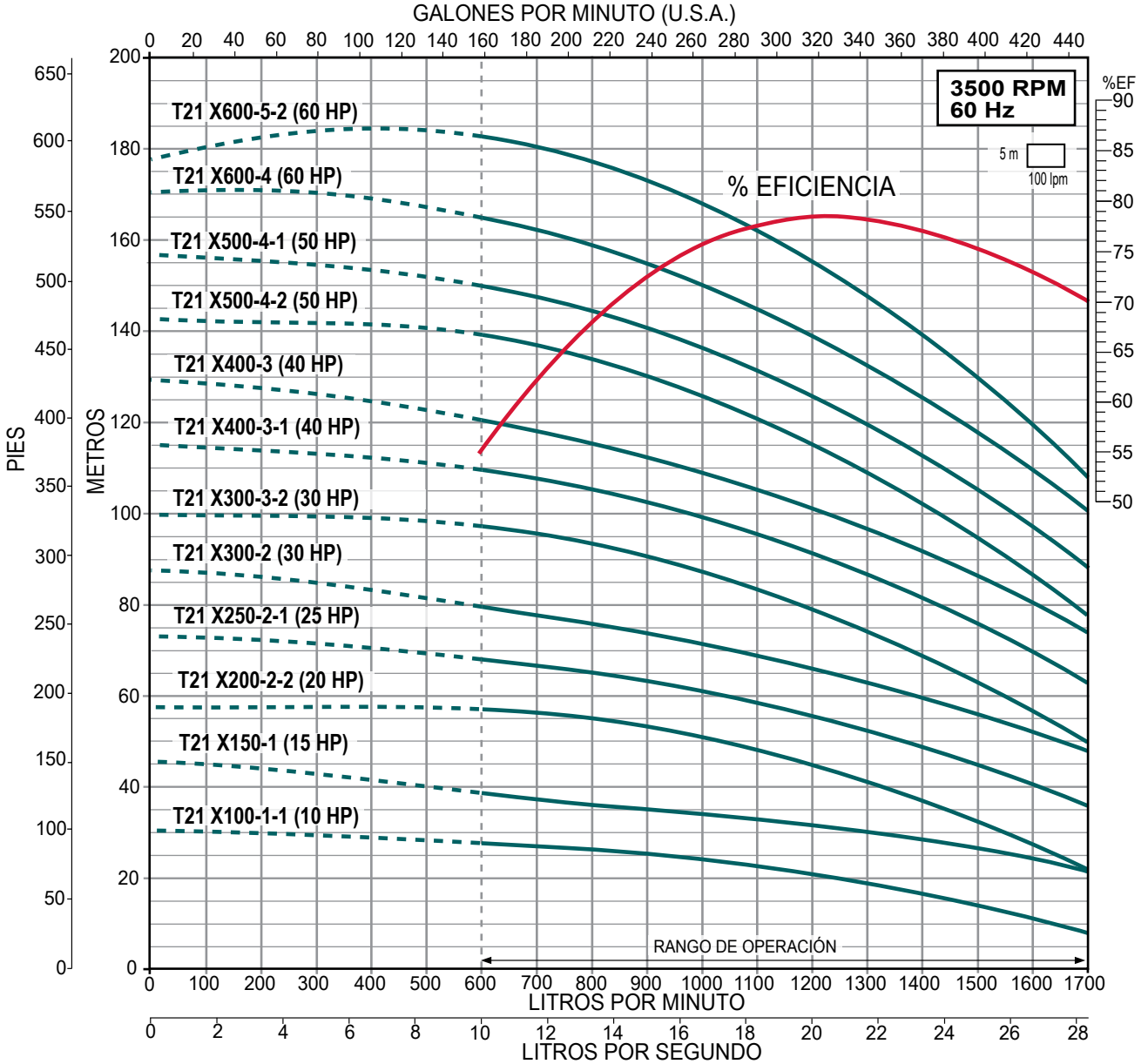

Serie **TX**

SERIE T29X (para 29 lps)



- Impulsores, difusores, tazones, camisa, eje y cople en acero inoxidable
- Sello mecánico tipo cartucho en carburo de silicio
- Rango de temperatura de operación del agua a bombear desde -15 °C a 120 °C
- Motor ALTAMIRA EFICIENCIA PREMIUM cerrado enfriado por ventilador (TCCV).
 - Aislamiento clase F. Protección IP 55.
 - Temperatura ambiente 50°C.
 - Acoplamiento IEC 60 Hz / 3,500 RPM (2 polos)

DIÁMETRO DE CONEXIÓN	CONTRABRIDA DE BOMBA	SUCCIÓN	DESCARGA
		4"	4"

CÓDIGO DE BOMBA	HP	KW	MÁXIMA EFICIENCIA		CÓDIGO DE MOTOR	AMP. A PLENA CARGA 220 / 440	PESO NETO (kg) DE BOMBA + MOTOR	
			CARGA (m)	GASTO (lps / gpm)			TX Brida DIN	TXE / TXN Brida DIN
T29 X150-1-1	15	11	22	29 / 459	MAPT2P 153234	37 / 19.6	169	159
T29 X200-1	20	15	29		MAPT2P 203234	48.5 / 23.5	179	169
T29 X250-2-2	25	18.5	44		MAPT2P 253234	59.7 / 28.5	209	199
T29 X300-2-1	30	22	53		MAPT2P 303234	70.4 / 33.8	252	242
T29 X400-2	40	30	64		MAPT2P 403234	95.7 / 47.9	317	307
T29 X500-3-2	50	37	78		MAPT2P 503234	117.3 / 58.7	335	325
T29 X500-3-1			87					
T29 X600-3	60	45	98		MAPT2P 603234	141.8 / 70.9	393	383
T29 X600-4-2			113					

Nota: Las bombas ALTAMIRA serie TX están disponibles sobre pedido en versión TXE (acero inoxidable 304).

Serie T29X

29 lps / 1,740 lpm / 459 gpm

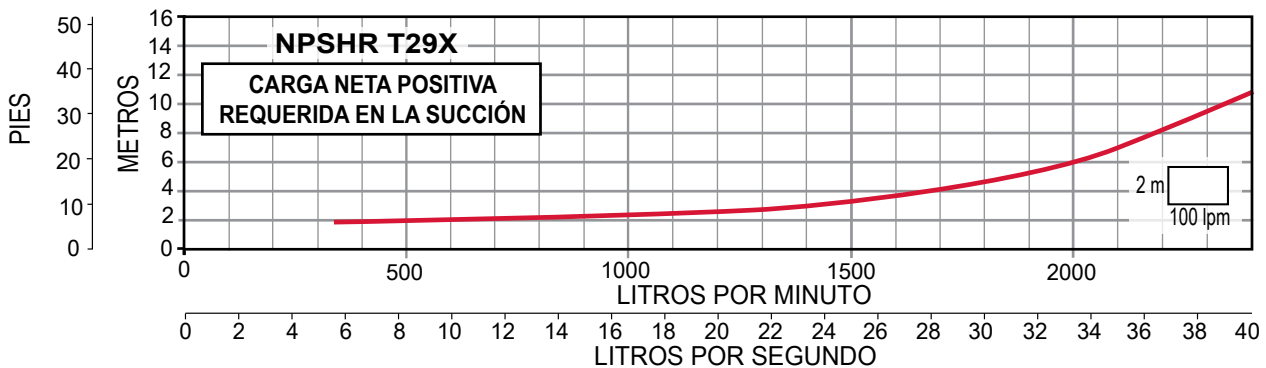
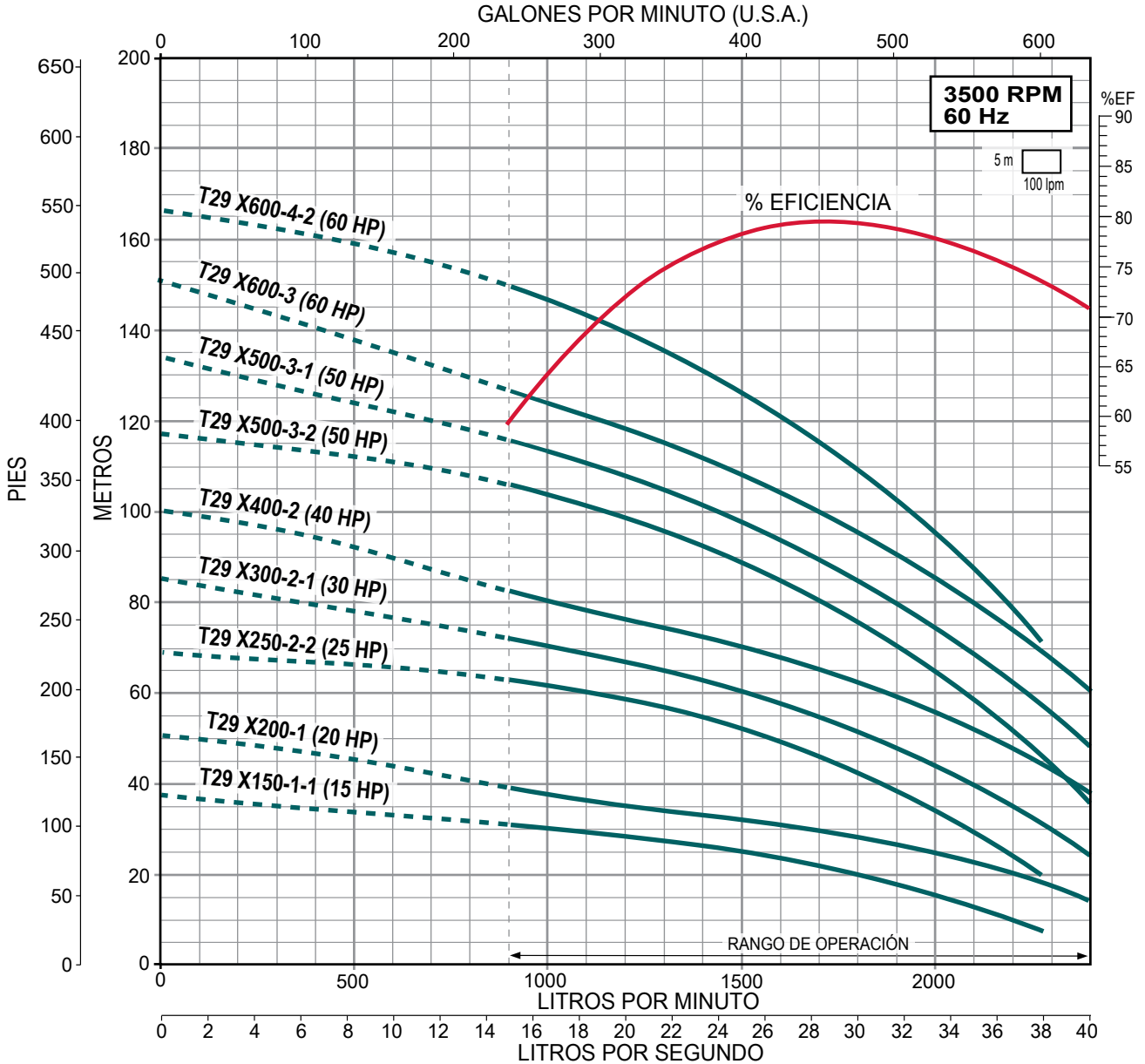

Serie **TX**

SERIE T33X (para 33 lps)

- Impulsores, difusores, tazones, camisa, eje y cople en acero inoxidable
- Sello mecánico tipo cartucho en carburo de silicio
- Rango de temperatura de operación del agua a bombear desde -15 °C a 120 °C
- Motor ALTAMIRA EFICIENCIA PREMIUM cerrado enfriado por ventilador (TCCV).
 - Aislamiento clase F. Protección IP 55.
 - Temperatura ambiente 50 °C.
 - Acoplamiento IEC 60 Hz / 3,500 RPM (2 polos)



DIÁMETRO DE CONEXIÓN	CONTRABRIDA DE BOMBA	SUCCIÓN	DESCARGA
		4"	4"

CÓDIGO DE BOMBA	HP	KW	MÁXIMA EFICIENCIA		CÓDIGO DE MOTOR	AMP. A PLENA CARGA 220 / 440	PESO NETO (kg) DE BOMBA + MOTOR	
			CARGA (m)	GASTO (lps / gpm)			TX Brida DIN	TXE / TXN Brida DIN
T33 X250-1	25	18.5	31	35 / 554	MAPT2P 253234	59.7 / 28.5	235	215
T33 X400-2-2	40	30	47		MAPT2P 403234	95.7 / 47.9	352	337
T33 X400-2-1			56		353			
T33 X500-2	50	37	66		MAPT2P 503234	117.3 / 58.7	366	350
T33 X600-3-1	60	45	90		MAPT2P 603234	141.8 / 70.9	434	418
T33 X750-3	75	56	100		MAPT2P 753234	173.3 / 86.6	549	533
T33 X1000-4-1	100	75	125		MAPT2P 1003234	235 / 117.5	721	706
T33 X1000-5-2			149				731	716

Nota: Las bombas ALTAMIRA serie TX están disponibles sobre pedido en versión TXE (acero inoxidable 304).

Serie T33X

33 lps / 1,980 lpm / 523 gpm

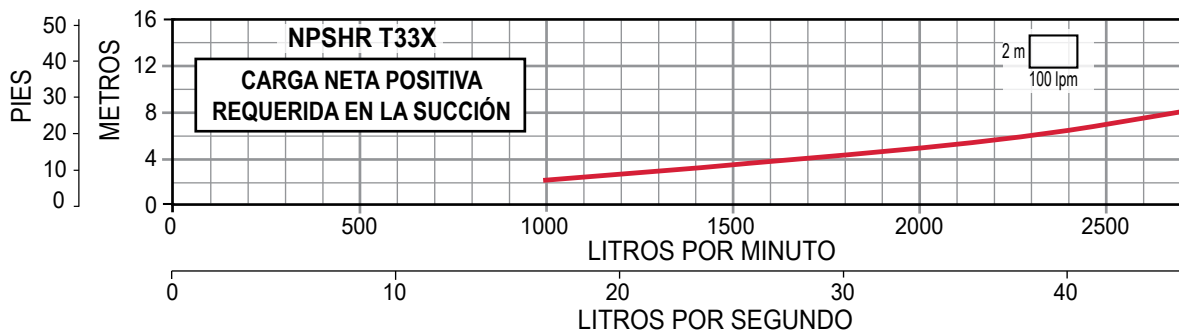
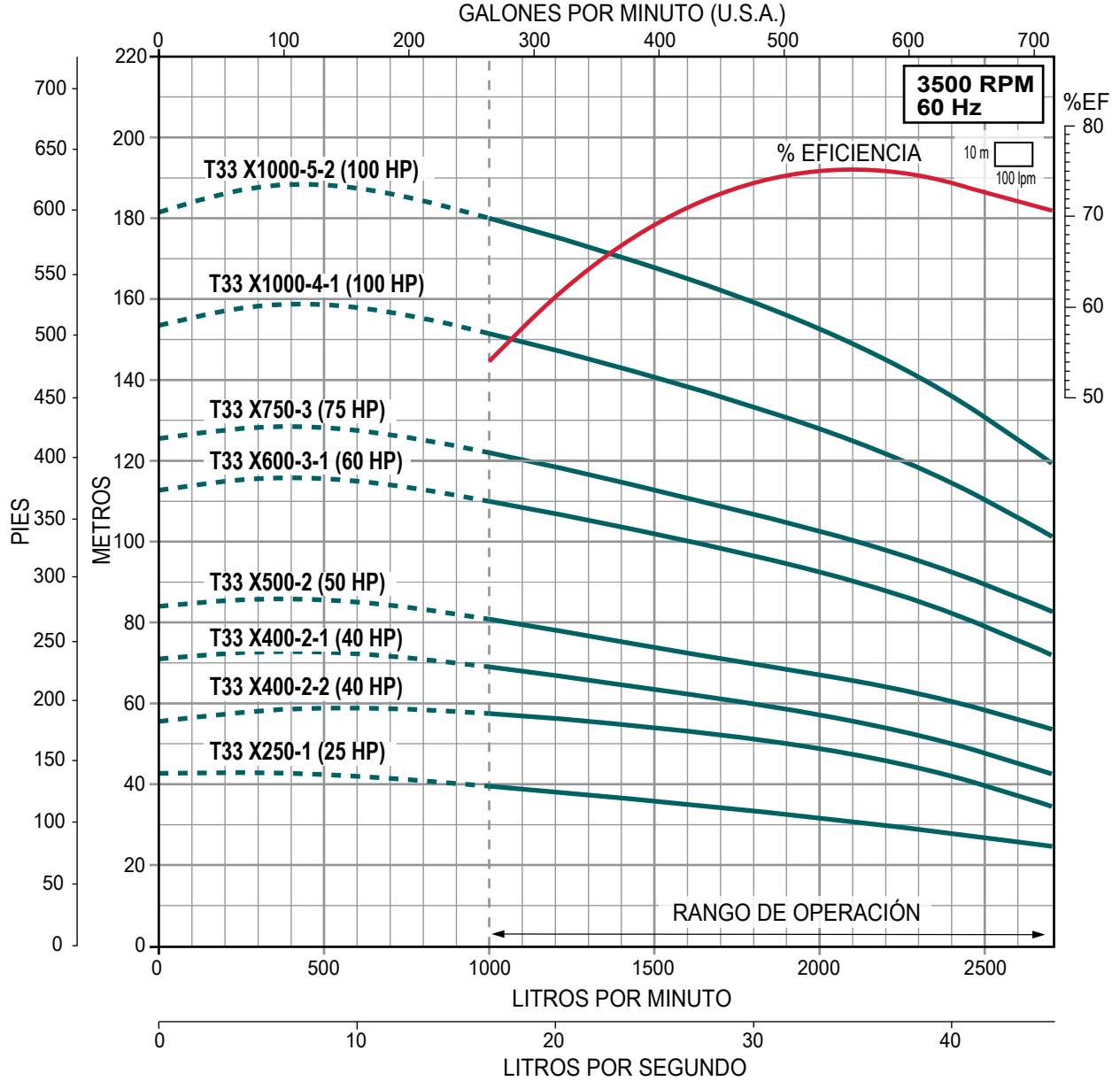

Serie **TX**

SERIE T41X (para 41 lps)



- Impulsores, difusores, tazones, camisa, eje y cople en acero inoxidable
- Sello mecánico tipo cartucho en carburo de silicio
- Rango de temperatura de operación del agua a bombear desde -15 °C a 120 °C
- Motor ALTAMIRA EFICIENCIA PREMIUM cerrado enfriado por ventilador (TCCV).
 - Aislamiento clase F. Protección IP 55.
 - Temperatura ambiente 50°C.
 - Acoplamiento IEC 60 Hz / 3,500 RPM (2 polos)

DIÁMETRO DE CONEXIÓN	CONTRABRIDA DE BOMBA	SUCCIÓN	DESCARGA
		4"	4"

CÓDIGO DE BOMBA	HP	KW	MÁXIMA EFICIENCIA		CÓDIGO DE MOTOR	AMP. A PLENA CARGA 220 / 440	PESO NETO (kg) DE BOMBA + MOTOR	
			CARGA (m)	GASTO (lps / gpm)			TX Brida DIN	TXE / TXN Brida DIN
T41 X250-1-1	25	18.5	21	41 / 650	MAPT2P 253234	59.7 / 28.5	235	219
T41 X300-1	30	22	29		MAPT2P 303234	70.4 / 33.8	278	262
T41 X400-2-2	40	30	44		MAPT2P 403234	95.7 / 47.9	352	336
T41 X500-2-1	50	37	53		MAPT2P 503234	117.3 / 58.7	365	349
T41 X600-2	60	45	63		MAPT2P 603234	141.8 / 70.9	424	407
T41 X750-3-2	75	56	78		MAPT2P 753234	173.3 / 86.6	549	533
T41 X1000-3	100	75	98		MAPT2P 1003234	237 / 117.5	711	695
T41 X1000-4-2			112				721	704

Nota: Las bombas ALTAMIRA serie TX están disponibles sobre pedido en versión TXE (acero inoxidable 304).

Serie T41X

41 lps / 2,460 lpm / 650 gpm

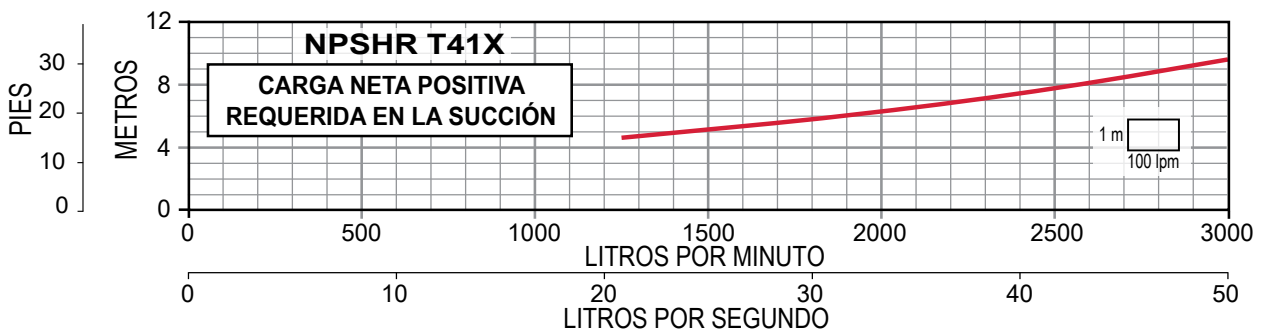
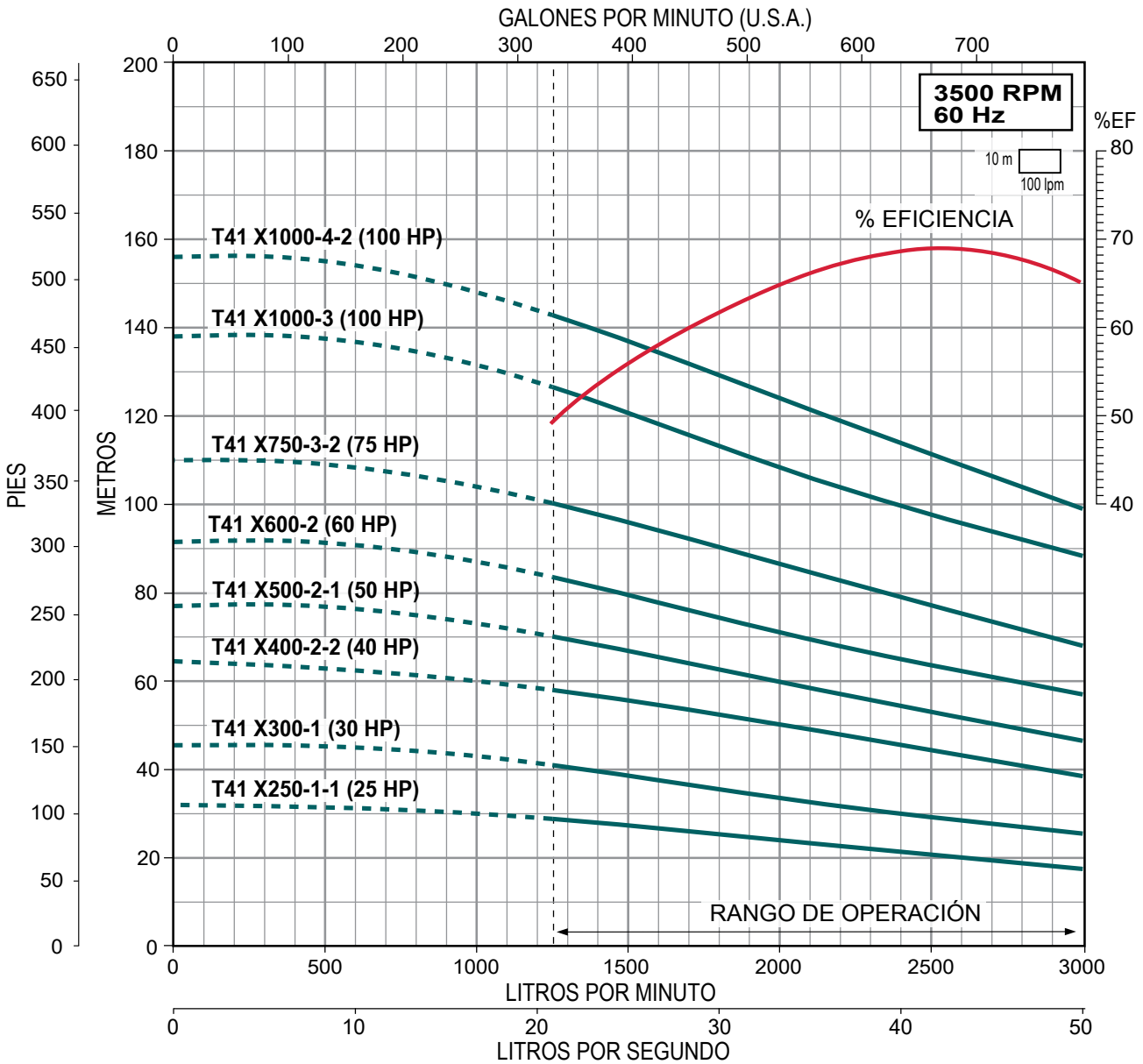

- Motor ALTAMIRA EFICIENCIA PREMIUM
- Gran robustez
- Alta calidad
- Motor cerrado enfriado por ventilador (TCCV)
- Acoplamiento IEC
- Aislamiento clase F (para alta temperatura). Protección IP55
- Temperatura ambiente 50°C
- 60 Hz / 3,500 RPM (2 polos)

MOTORES TRIFÁSICOS

CÓDIGO	HP	KW	AMP. A PLENA CARGA	BRIDA (IEC)	EFICIENCIA %	ARMAZÓN	PESO (kg)
			220V / 440V				
MAPT2P 1/23234	1/2	0.37	1.7 / 1.0	B14	77.2	71A	5.8
MAPT2P 3/43234	3/4	0.55	2.4 / 1.4		79.9	71B	6.9
* MAPT2P 13234	1	0.75	3.1 / 1.8		83.9	80A	7.9
* MAPT2P 1.53234	1.5	1.1	4 / 2		86.2	80B	14.3
* MAPT2P 23234	2	1.5	5.7 / 3.1		86.9	90S	17.3
* MAPT2P 33234	3	2.2	8.1 / 4.2		90.4	90L	20.3
* MAPT2P 43234	4	3	11.1 / 5.6		89.4	100L	26.6
* MAPT2P 5.53234	5.5	4	14.3 / 7.6		90.2	112M	32.5
* MAPT2P 7.53234	7.5	5.5	19.2 / 9.8		90.2	132S	48.6
* MAPT2P 103234	10	7.5	25.4 / 12.8		91.5	132S	55.3
* MAPT2P 153234	15	11	37 / 19.6	91	160M	81	
* MAPT2P 203234	20	15	48.5 / 23.5	91	160M	93	
* MAPT2P 253234	25	19	59.7 / 28.5	91.7	160L	125	
* MAPT2P 303234	30	22	70.4 / 33.8	91.7	180M	138	
* MAPT2P 403234	40	30	95.7 / 47.9	92.4	200L	246	
* MAPT2P 503234	50	37	117.3 / 58.7	93	200L	267	
* MAPT2P 603234	60	45	141.8 / 70.9	93.6	225M	353	
* MAPT2P 753234	75	55	173.3 / 86.6	93.6	250M	408	
* MAPT2P 1003234	100	75	235 / 117.5	94.1	280S	548	

MOTORES MONOFÁSICOS

CÓDIGO	HP	KW	AMP. A PLENA CARGA	POLOS	BRIDA (IEC)	ARMAZÓN	PESO (kg)
* MAT2P 11230	1	0.75	5.2	2	B14	80	8
* MAT2P 1.51230	1.5	1.1	7.6			80	9
* MAT2P 21230	2	1.5	9.6			90L	16
MAT2P 31230	3	2.2	13.8			90L	20

* Estos modelos cuentan con certificación NOM.

Nota: Favor consultar tiempo de entrega / con nuestro Departamento de Ventas

MOTORES ELÉCTRICOS PARA BOMBAS ALTAMIRA SERIE TX



CONTRABRIDAS ESTÁNDAR (KIT CON DOS BRIDAS, TORNILLOS Y TUERCAS)

SERIE DE BOMBA	MATERIAL	CÓDIGO	TIPO	DIÁMETRO
T0.6X, T1X, T2X	Hierro vaciado	KB-DN32	DN 32	1.25"
	Acero inox 304	KB-DN32SS	DN 32	
T3.5X	Hierro vaciado	KB-DN40	DN 40	1.5"
	Acero inox 304	KB-DN40SS	DN 40	
T6X, T7.5X	Hierro vaciado	KB-DN50	DN 50	2"
	Acero inox 304	KB-DN50SS	DN 50	
T10X	Hierro vaciado	KB-DN65	DN 65	2.5"
	Acero inox 304	KB-DN65SS	DN 65	
T13X	Hierro vaciado	KB-DN80	DN 80	3"
	Acero inox 304	KB-DN80SS	DN 80	
T21X, T29X	Hierro vaciado	KB-DN100	DN 100	Consultar **
	Hierro vaciado	KB-DN100-AP	DN 100	
	Acero inox 304	KB-DN100SS	DN 100	
T33X, T41X	Hierro vaciado	KB-DN125	DN 125	4" **
	Acero inox 316	KB-DN125SS	DN 125	

**Solo aplica para 4 pasos en adelante (25 BAR)

Juego de contrabridas para motobombas ALTAMIRA serie TX (incluyen tornillos y tuercas)

Material de construcción:

Bridas: Hierro vaciado
Tornillos y tuercas: Acero inoxidable 304



Material de construcción:

Bridas, tornillos y tuercas en acero inoxidable 304



Serie MTR

- Motor eficiencia premium
- Motor cerrado enfriado por ventilador (TEFC)
- Cumple con los estándares de eficiencia de la NOM-016-ENER
- Aislamiento clase F (para alta temperatura)
- Motor de eje sólido (No requiere cuña)
- Protección IP55
- Voltaje dual (220 Vca / 440 Vca) de 1 HP a 100 HP
- Utilizan rodamientos de la más alta calidad
- Gran robustez, alta calidad y fácil instalación



MOTORES TRIFÁSICOS

CÓDIGO	POTENCIA		VOLTAJE	AMPERAJE A PLENA CARGA	VELOCIDAD (RPM)	BRIDA	EFICIENCIA %	ARMAZÓN	PESO (kg)
	HP	KW							
MTR-P-T0.5	0.5	0.37	220	1.66	3 330	B14	73.4	71A	6
MTR-P-T0.75	0.75	0.55		2.3	3 420		76.8	71B	6.5
MTR-P-T1VD	1	0.75		3.12 / 1.6	3 480		77	80A	9.5
MTR-P-T1.5VD	1.5	1.1	220 / 440	4.14 / 2.1	3 492	B5	84	80B	10.5
MTR-P-T2VD	2	1.5		5.42 / 2.7	3 480		85.5	90S	15
MTR-P-T3VD	3	2.2		7.95 / 4	3 498		86.5	90L	19
MTR-P-T4VD	4	3		10.3 / 5.2	3 492		88.5	100L	25
MTR-P-T5.5VD	5.5	4		13.3 / 6.7	3 505		88.5	112M	34
MTR-P-T7.5VD	7.5	5.5		18.3 / 9.2	3 510		89.5	132S	49.5
MTR-P-T10VD	10	7.5		24.5 / 12.3	3 516		90.2	132S	55
MTR-P-T15VD	15	11		35.6 / 17.8	3 534		91	160M	99
MTR-P-T20VD	20	15		48.1 / 24.1	3 534		91	160M	108
MTR-P-T25VD	25	18.5		58.2 / 29.1	3 528		91.7	160L	118
MTR-P-T30VD	30	22	70.4 / 35.2	3 534	92.2	180M	198		
MTR-P-T40VD	40	30	95.4 / 47.7	3 540	92.7	200L1	244		
MTR-P-T50VD	50	37	117 / 58.5	3 540	93.4	200L2	261		
MTR-P-T60VD	60	45	142 / 71	3 564	93.6	225M	324		
MTR-P-T75VD	75	55	173 / 86.5	3 558	93.6	250M	407		
MTR-P-T100VD	100	75	235 / 117.5	3 564	94.2	280S	575		

BOMBAS DOSIFICADORAS PERISTÁLTICAS

STENNER PUMPS[®]



Serie ECON VX (caudal ajustable)

Los dosificadores Econ VX son ideales para aplicaciones livianas en piscinas, industria alimenticia, acabado de metales, irrigación, horticultura y más.

- Bombas dosificadoras compactas para caudal ajustable
- Diseño muy compacto
- Cabezal diseñado para fácil apertura
- Rápido reemplazo del tubo de bombeo
- Transformador interno
- Potenciómetro de velocidad ajustable
- Autocebante
- Incluye accesorios



CÓDIGO	PRESIÓN MÁXIMA PSI	VOLTAJE NOMINAL	CORRIENTE NOMINAL AMP.	MATERIAL DEL TUBO	NÚMERO DE TUBO	GALONES POR DÍA	LITROS POR DÍA	GALONES POR HORA	LITROS POR HORA	MILILITROS POR MINUTO	PESO KG
E10VXAA1S					A	0.8 a 7.4	3 a 28	0.03 a 0.31	0.13 a 1.17	2.08 a 19.44	
E10VXBA1S	25				B	1.2 a 14	4.5 a 52.9	0.05 a 0.58	0.19 a 2.20	3.13 a 36.74	
E20VXBA1S		120 Vca	0.25	SANTOPRENE	B	1.6 a 24.8	6 a 93.7	0.07 a 1.03	0.25 a 3.90	4.17 a 65.07	1.5
E20VXCA1S			C		4.4 a 38.8	16.6 a 146.7	0.18 a 1.62	0.69 a 6.11	11.53 a 101.88		
E10VXHA1S	80				H	1.7 a 14	6.4 a 52.9	0.07 a 0.58	0.27 a 2.20	4.45 a 36.74	
E20VXHA1S					H	2.7 a 23.5	10.2 a 88.8	0.11 a 0.98	0.43 a 3.70	7.08 a 61.67	

Serie ECON FX (caudal fijo)

Los dosificadores Econ FX son ideales para aplicaciones livianas en piscinas, industria alimenticia, acabado de metales, irrigación, horticultura y más.

- Bombas dosificadoras para caudal fijo
- Diseño muy compacto
- Cabezal diseñado para fácil apertura
- Rápido reemplazo del tubo de bombeo
- Transformador interno
- Autocebante
- Montaje en pared
- Incluye accesorios



CÓDIGO	PRESIÓN MÁXIMA PSI	VOLTAJE NOMINAL	CORRIENTE NOMINAL AMP.	MATERIAL DEL TUBO	NÚMERO DE TUBO	GALONES POR DÍA	LITROS POR DÍA	GALONES POR HORA	LITROS POR HORA	MILILITROS POR MINUTO	PESO KG
E10FXAB1S		230 Vca	0.17		A	7.4	28	0.31	1.17	19.44	
E10FXBA1S	25				B	14.0	52.9	0.58	2.20	36.74	
E20FXBA1S				SANTOPRENE	B	24.8	93.7	1.03	3.90	65.07	1.4
E20FXCA1S		120 Vca	0.25		C	38.8	146.7	1.62	6.11	101.88	
E10FXHA1S	80				H	14.0	52.9	0.58	2.20	36.74	
E20FXHA1S					H	23.5	88.8	0.98	3.70	61.67	

Serie ECON FP

Los dosificadores ECON FP son ideales para aplicaciones en piscinas, industria, irrigación, tratamiento de agua, ganadería y mas.

▪ 3 MODOS DE OPERACIÓN:

- Por tiempo
- Por interruptor de flujo (contacto seco)
- Por voltaje auxiliar (120 Vca / 24 Vcc)
- Diseño muy compacto
- Panel de control con pantalla LCD
- Puesta en marcha por dispositivos de flujo o contactores secos
- Operación con gases
- Rango de ajustes (10% - 100%) con incrementos de 1%
- Autocebante
- Funcionamiento en seco
- Incluye accesorios



Panel de control



CÓDIGO	PRESIÓN MÁXIMA PSI	VOLTAJE NOMINAL	CORRIENTE NOMINAL AMP.	MATERIAL DEL TUBO	NÚMERO DE TUBO	GALONES POR DÍA	LITROS POR DÍA	GALONES POR HORA	LITROS POR HORA	MILILITROS POR MINUTO	PESO KG
E20PHH71S	80	120 Vca	0.25 A	SANTOPRENE	H	30	113.4	1.25	4.73	78.8	1.7
E20PHH1S		230 Vca	0.17 A								

Serie ECON T (TEMPORIZADOR)

Los dosificadores ECON T son ideales para aplicaciones en piscinas, industria, irrigación, tratamiento de agua, ganadería y mas.

- Bombas dosificadoras para trabajar por activación por temporizador
- Diseño muy compacto
- Temporizador programable (24 horas / 7 días)
- Panel de control con pantalla LCD
- Cabezal diseñado para fácil apertura
- Funcionamiento en seco
- Operación con gases
- Autocebante
- Montaje en pared
- Incluye accesorios



Panel de control



CÓDIGO	PRESIÓN MÁXIMA PSI	VOLTAJE NOMINAL	CORRIENTE NOMINAL AMP.	MATERIAL DEL TUBO	NÚMERO DE TUBO	GALONES POR DÍA	LITROS POR DÍA	GALONES POR HORA	LITROS POR HORA	MILILITROS POR MINUTO	PESO KG
E10T2C71S	25	120 Vca	0.25	SANTOPRENE	C	15	56.8	0.63	2.37	39.4	1.8
E10T2CB1S		230 Vca	0.17								
E20T4H71S	80	120 Vca	0.25		H	21.7	82	0.9	3.41	56.94	
E20T4HB1S		230 Vca	0.17								

Serie S FIXED (CAUDAL FIJO)

Los dosificadores S FIXED son ideales para aplicaciones en piscinas, industria, irrigación, tratamiento de agua, ganadería y mas.

- Bombas dosificadoras para caudal fijo
- Función de respaldo para una bomba principal
- Detección de fugas
- Panel de control con pantalla LCD
- Tres relés de salida
- Fácil mantenimiento
- Autocebante
- Funcionamiento en seco
- Incluye accesorios



Potenciometro



CÓDIGO	PRESIÓN MÁXIMA PSI	VOLTAJE NOMINAL	CORRIENTE NOMINAL AMP.	MATERIAL DEL TUBO	NÚMERO DE TUBO	GALONES POR DÍA	LITROS POR DÍA	GALONES POR HORA	LITROS POR HORA	MILILITROS POR MINUTO	PESO KG
S4F7XAA3011	100 psi /	120 Vca	0.6 A	SANTOPRENE	#7	60	227	2.5	9.46	158	3.7
S4F7XBA3011	6.9 bar	230 Vca	0.3 A								

Serie S (MULTI FUNCIONES)

Los dosificadores Serie S son ideales para aplicaciones en piscinas, industria, irrigación, tratamiento de agua, ganadería y mas.

- Diseño muy compacto
- Velocidad variable con múltiples modos de operación
- Panel de control con pantalla OLED
- Capacidad de bomba de respaldo
- Detección de fugas
- Protección con contraseña
- Autocebante
- Temporizador para cambio de tubo
- Tres relés de salida
- Incluye accesorios



Panel de control



CÓDIGO	PRESIÓN MÁXIMA PSI	VOLTAJE NOMINAL	CORRIENTE NOMINAL AMP.	MATERIAL DEL TUBO	NÚMERO DE TUBO	GALONES POR DÍA	LITROS POR DÍA	GALONES POR HORA	LITROS POR HORA	MILILITROS POR MINUTO	PESO KG
S3007AA101N	100 psi /	120 Vca	0.6 A	SANTOPRENE	#7	0.40 a 40.0	1.51 a 151.00	0.017 a 1.67	0.063 a 6.31	1.05 a 105.0	3.7
S3007BA101N	6.9 bar	230 Vca	0.3 A								

Serie CLASSIC (45 galones por día)

Están diseñadas para aplicaciones como acondicionamiento de agua, piscinas comerciales, salud animal, autolavados, irrigación y equipos de ósmosis inversa.

- Autocebante hasta 7.6 m de carga sin pérdidas de presión
- Puede trabajar en seco sin dañarse
- No se obstruye por suciedad
- Sus componentes se separan con un simple giro
- El ajuste del caudal es de 5% hasta 100% en incrementos de 2.5%
- Modelos ajustables para el control del caudal
- Autocebante
- Componentes compatible entre modelos
- Fácil reemplazo del tubo de bombeo
- Bombea soluciones gaseosas
- Cuerpo simple
- Voltaje nominal 120 Vca. Corriente nominal 1.7 amp.



CÓDIGO	CONTROL	PRESIÓN MÁXIMA	MATERIAL DEL TUBO	NÚMERO DE TUBO	GALONES POR DÍA	LITROS POR DÍA	GALONES POR HORA	LITROS POR HORA	MILILITROS POR MINUTO
45MFH1A2S			Santoprene	#1	3.0	11.4	0.13	0.48	7.92
45MFH2A2S		100 psi / 6.9 bar (*)	Santoprene	#2	10.0	37.9	0.42	1.58	26.32
45MFH2A2T			Tygothane	#2	10.0	37.9	0.42	1.58	26.32
45MFH7A2S			Santoprene	#7	22.0	83.3	0.92	3.47	57.85
45MFL1A2S			Santoprene	#1	3.0	11.4	0.13	0.48	7.92
45MFL2A2S			Santoprene	#2	10.0	37.9	0.42	1.58	26.32
45MFL2A2T	Fijo		Tygothane	#2	10.0	37.9	0.42	1.58	26.32
45MFL3A2S		25psi / 1.7 bar	Santoprene	#3	22.0	83.3	0.92	3.47	57.85
45MFL4A2S			Santoprene	#4	35.0	132.5	1.46	5.52	92.01
45MFL5A2S			Santoprene	#5	50.0	189.3	2.08	7.89	131.46
45MFL5A2T			Tygothane	#5	50.0	189.3	2.08	7.89	131.46
45MJH1A2S			Santoprene	#1	0.2 a 3.0	0.8 a 11.4	0.01 a 0.13	0.03 a 0.48	0.56 a 7.92
45MJH2A2S		100 psi / 6.9 bar (*)	Santoprene	#2	0.5 a 10.0	1.9 a 37.9	0.02 a 0.42	0.08 a 1.58	1.32 a 26.32
45MJH2A2T			Tygothane	#2	0.5 a 10.0	1.9 a 37.9	0.02 a 0.42	0.08 a 1.58	1.32 a 26.32
45MJH7A2S			Santoprene	#7	1.1 a 22.0	4.2 a 83.3	0.05 a 0.92	0.18 a 3.47	2.92 a 57.85
45MJL1A2S			Santoprene	#1	0.2 a 3.0	0.8 a 11.4	0.01 a 0.13	0.03 a 0.48	0.56 a 7.92
45MJL2A2S	Ajustable		Santoprene	#2	0.5 a 10.0	1.9 a 37.9	0.02 a 0.42	0.08 a 1.58	1.32 a 26.32
45MJL2A2T			Tygothane	#2	0.5 a 10.0	1.9 a 37.9	0.02 a 0.42	0.08 a 1.58	1.32 a 26.32
45MJL3A2S		25psi / 1.7 bar	Santoprene	#3	1.1 a 22.0	4.2 a 83.3	0.05 a 0.92	0.18 a 3.47	2.92 a 57.85
45MJL4A2S			Santoprene	#4	1.7 a 35.0	6.4 a 132.5	0.07 a 1.46	0.27 a 5.52	4.44 a 92.01
45MJL5A2S			Santoprene	#5	2.5 a 50.0	9.5 a 189.3	0.10 a 2.08	0.40 a 7.89	6.60 a 131.46
45MJL5A2T			Tygothane	#5	2.5 a 50.0	9.5 a 189.3	0.10 a 2.08	0.40 a 7.89	6.60 a 131.46

Notas: Las bombas incluyen válvula check de inyección para aplicaciones de 26-100psi.

Todos los modelos listados son en 115V/60Hz, la opción en 220V/60Hz no cambia el precio.

Todos los modelos listados cuentan con manguera de succión/descarga en 1/4" color negro protección UV, la opción en 1/4" color blanco sin protección UV no cambia el precio.

La opción de la manguera de succión/descarga en 3/8" color negro protección UV o blanco sin protección UV, tiene un incremento en el precio. Favor de consultar.

AVISO: La información contenida en estas tablas sólo está prevista para usarse como guía, los datos de salida son aproximaciones basadas en bombeo de agua bajo condiciones controladas. Muchas variables pueden afectar el desempeño de la bomba, además de la naturaleza de los distintos fluidos. Se recomienda confirmar en campo el flujo del fluido.

Serie CLASSIC (85 galones por día)

Están diseñadas para aplicaciones como acondicionamiento de agua, piscinas comerciales, salud animal, autolavados, irrigación y equipos de ósmosis inversa.

- Autocebante hasta 7.6 m de carga sin pérdidas de presión
- Puede trabajar en seco sin dañarse
- No se obstruye por suciedad
- Sus componentes se separan con un simple giro
- El ajuste del caudal es de 5% hasta 100% en incrementos de 2.5%
- Modelos ajustables para el control del caudal
- Autocebante
- Componentes compatible entre modelos
- Fácil reemplazo del tubo de bombeo
- Bombea soluciones gaseosas
- Cuerpo simple
- Voltaje nominal 120 Vca. Corriente nominal 1.7 amp.



CÓDIGO	CONTROL	PRESIÓN MÁXIMA	MATERIAL DEL TUBO	NÚMERO DE TUBO	GALONES POR DÍA	LITROS POR DÍA	GALONES POR HORA	LITROS POR HORA	MILILITROS POR MINUTO
85MFH1A2S			Santoprene	#1	5.0	18.9	0.21	0.79	13.13
85MFH2A2S		100 psi / 6.9 bar (*)	Santoprene	#2	17.0	64.4	0.71	2.68	44.65
85MFH2A2T			Tygothane	#2	17.0	64.4	0.71	2.68	44.65
85MFH7A2S			Santoprene	#7	40.0	151.4	1.67	6.31	105.14
85MFL1A2S			Santoprene	#1	5.0	18.9	0.21	0.79	13.13
85MFL2A2S	Fijo		Santoprene	#2	17.0	64.4	0.71	2.68	44.65
85MFL2A2T			Tygothane	#2	17.0	64.4	0.71	2.68	44.65
85MFL3A2S		25psi / 1.7 bar	Santoprene	#3	40.0	151.4	1.67	6.31	105.14
85MFL4A2S			Santoprene	#4	60.0	227.1	2.50	9.46	157.71
85MFL5A2S			Santoprene	#5	85.0	321.8	3.54	13.4	223.40
85MFL5A2T			Tygothane	#5	85.0	321.8	3.54	13.4	223.40
85MJH1A2S			Santoprene	#1	0.3 a 5.0	1.1 a 18.9	0.01 a 0.21	0.05 a 0.79	0.76 a 13.13
85MJH2A2S		100 psi / 6.9 bar (*)	Santoprene	#2	0.8 a 17.0	3.0 a 64.4	0.03 a 0.71	0.13 a 2.68	2.08 a 44.65
85MJH2A2T			Tygothane	#2	0.8 a 17.0	3.0 a 64.4	0.03 a 0.71	0.13 a 2.68	2.08 a 44.65
85MJH7A2S			Santoprene	#7	2.0 a 40.0	7.6 a 151.4	0.08 a 1.67	0.32 a 6.31	5.27 a 105.14
85MJL1A2S			Santoprene	#1	0.3 a 5.0	1.1 a 18.9	0.01 a 0.21	0.05 a 0.79	0.76 a 13.13
85MJL2A2S	Ajustable		Santoprene	#2	0.8 a 17.0	3.0 a 64.4	0.03 a 0.71	0.13 a 2.68	2.08 a 44.65
85MJL2A2T			Tygothane	#2	0.8 a 17.0	3.0 a 64.4	0.03 a 0.71	0.13 a 2.68	2.08 a 44.65
85MJL3A2S		25psi / 1.7 bar	Santoprene	#3	2.0 a 40.0	7.6 a 151.4	0.08 a 1.67	0.32 a 6.31	5.27 a 105.14
85MJL4A2S			Santoprene	#4	3.0 a 60.0	11.4 a 227.1	0.13 a 2.5	0.48 a 9.46	7.92 a 157.71
85MJL5A2S			Santoprene	#5	4.3 a 85.0	16.3 a 321.8	0.18 a 3.54	0.68 a 13.40	11.32 a 223.40
85MJL5A2T			Tygothane	#5	4.3 a 85.0	16.3 a 321.8	0.18 a 3.54	0.68 a 13.40	11.32 a 223.40

Notas: Las bombas incluyen válvula check de inyección para aplicaciones de 26-100psi.

Todos los modelos listados son en 115V/60Hz, la opción en 220V/60Hz no cambia el precio.

Todos los modelos listados cuentan con manguera de succión/descarga en 1/4" color negro protección UV, la opción en 1/4" color blanco sin protección UV no cambia el precio.

La opción de la manguera de succión/descarga en 3/8" color negro protección UV o blanco sin protección UV, tiene un incremento en el precio. Favor de consultar.

AVISO: La información contenida en estas tablas sólo está prevista para usarse como guía, los datos de salida son aproximaciones basadas en bombeo de agua bajo condiciones controladas. Muchas variables pueden afectar el desempeño de la bomba, además de la naturaleza de los distintos fluidos. Se recomienda confirmar en campo el flujo del fluido.

Serie CLASSIC (100 galones por día)

Están diseñadas para aplicaciones como acondicionamiento de agua, piscinas comerciales, salud animal, autolavados, irrigación y equipos de ósmosis inversa.

- Autocebante hasta 7.6 m de carga sin pérdidas de presión
- Puede trabajar en seco sin dañarse
- No se obstruye por suciedad
- Sus componentes se separan con un simple giro
- El ajuste del caudal es de 5% hasta 100% en incrementos de 2.5%
- Modelos ajustables para el control del caudal
- Autocebante
- Componentes compatible entre modelos
- Fácil reemplazo del tubo de bombeo
- Bomba soluciones gaseosas
- Cuerpo doble
- Voltaje nominal 120 Vca. Corriente nominal 1.7 amp.



Kit de accesorios incluido



CÓDIGO	CONTROL	PRESIÓN MÁXIMA	MATERIAL DEL TUBO	NÚMERO DE TUBO	GALONES POR DÍA	LITROS POR DÍA	GALONES POR HORA	LITROS POR HORA	MILILITROS POR MINUTO
100FH1A2S			Santoprene	#1	6.0	22.7	0.25	0.95	15.76
100FH2A2S		100 psi / 6.9 bar (*)	Santoprene	#2	20.0	75.7	0.83	3.15	52.57
100FH2A2T			Tygothane	#2	20.0	75.7	0.83	3.15	52.57
100FL1A2S			Santoprene	#1	6.0	22.7	0.25	0.95	15.76
100FL2A2S			Santoprene	#2	20.0	75.7	0.83	3.15	52.57
100FL2A2T	Fijo		Tygothane	#2	20.0	75.7	0.83	3.15	52.57
100FL3A2S		25psi / 1.7 bar	Santoprene	#3	44.0	166.5	1.83	6.94	115.63
100FL4A2S			Santoprene	#4	70.0	265.0	2.92	11.04	184.03
100FL5A2S			Santoprene	#5	100.0	378.5	4.17	15.77	262.88
100FL5A2T			Tygothane	#5	100.0	378.5	4.17	15.77	262.88
100JH1A2S			Santoprene	#1	0.3 a 6.0	1.1 a 22.7	0.01 a 0.25	0.05 a 0.95	0.76 a 15.76
100JH2A2S		100 psi / 6.9 bar (*)	Santoprene	#2	1.0 a 20.0	3.8 a 75.7	0.04 a 0.83	0.16 a 3.15	2.64 a 52.57
100JH2A2T			Tygothane	#2	1.0 a 20.0	3.8 a 75.7	0.04 a 0.83	0.16 a 3.15	2.64 a 52.57
100JL1A2S			Santoprene	#1	0.3 a 6.0	1.1 a 22.7	0.01 a 0.25	0.05 a 0.95	0.76 a 15.76
100JL2A2S			Santoprene	#2	1.0 a 20.0	3.8 a 75.7	0.04 a 0.83	0.16 a 3.15	2.64 a 52.57
100JL2A2T	Ajustable		Tygothane	#2	1.0 a 20.0	3.8 a 75.7	0.04 a 0.83	0.16 a 3.15	2.64 a 52.57
100JL3A2S		25psi / 1.7 bar	Santoprene	#3	2.2 a 44.0	8.3 a 166.5	0.09 a 1.83	0.35 a 6.94	5.76 a 115.63
100JL4A2S			Santoprene	#4	3.5 a 70.0	13.2 a 265.0	0.15 a 2.92	0.55 a 11.04	9.17 a 184.03
100JL5A2S			Santoprene	#5	5.0 a 100.0	18.9 a 378.5	0.21 a 4.17	0.79 a 15.77	13.13 a 262.88
100JL5A2T			Tygothane	#5	5.0 a 100.0	18.9 a 378.5	0.21 a 4.17	0.79 a 15.77	13.13 a 262.88

Notas:

Las bombas incluyen válvula check de inyección para aplicaciones de 26-100psi.

Todos los modelos listados son en 115V/60Hz, la opción en 220V/60Hz no cambia el precio.

Todos los modelos listados cuentan con manguera de succión/descarga en 1/4" color negro protección UV, la opción en 1/4" color blanco sin protección UV no cambia el precio.

La opción de la manguera de succión/descarga en 3/8" color negro protección UV o blanco sin protección UV, tiene un incremento en el precio. Favor de consultar.

AVISO: La información contenida en estas tablas sólo está prevista para usarse como guía, los datos de salida son aproximaciones basadas en bombeo de agua bajo condiciones controladas. Muchas variables pueden afectar el desempeño de la bomba, además de la naturaleza de los distintos fluidos. Se recomienda confirmar en campo el flujo del fluido.

Serie CLASSIC (170 galones por día)

Están diseñadas para aplicaciones como acondicionamiento de agua, piscinas comerciales, salud animal, autolavados, irrigación y equipos de ósmosis inversa.

- Autocebante hasta 7.6 m de carga sin perdidas de presión
- Puede trabajar en seco sin dañarse
- No se obstruye por suciedad
- Sus componentes se separan con un simple giro
- El ajuste del caudal es de 5% hasta 100% en incrementos de 2.5%
- Modelos ajustables para el control del caudal
- Autocebante
- Componentes compatible entre modelos
- Fácil reemplazo del tubo de bombeo
- Bombea soluciones gaseosas
- Cuerpo doble
- Voltaje nominal 120 Vca. Corriente nominal 1.7 amp.



Kit de accesorios incluido



CÓDIGO	CONTROL	PRESIÓN MAXIMA	MATERIAL DEL TUBO	NÚMERO DE TUBO	GALONES POR DÍA	LITROS POR DÍA	GALONES POR HORA	LITROS POR HORA	MILILITROS POR MINUTO
170FH1A2S			Santoprene	#1	10.0	37.9	0.42	1.58	26.32
170FH2A2S		100 psi / 6.9 bar (*)	Santoprene	#2	34.0	128.7	1.42	5.36	89.38
170FH2A2T			Tygothane	#2	34.0	128.7	1.42	5.36	89.38
170FL1A2S			Santoprene	#1	10.0	37.9	0.42	1.58	26.32
170FL2A2S	Fijo		Santoprene	#2	34.0	128.7	1.42	5.36	89.38
170FL2A2T			Tygothane	#2	34.0	128.7	1.42	5.36	89.38
170FL3A2S		25psi / 1.7 bar	Santoprene	#3	80.0	302.8	3.33	12.62	210.28
170FL4A2S			Santoprene	#4	120.0	454.2	5.00	18.93	315.42
170FL5A2S			Santoprene	#5	170.0	643.6	7.08	26.8	446.88
170FL5A2T			Tygothane	#5	170.0	643.6	7.08	26.8	446.88
170JH1A2S			Santoprene	#1	0.5 a 10.0	1.9 a 37.9	0.02 a 0.42	0.08 a 1.58	1.32 a 26.32
170JH2A2S		100 psi / 6.9 bar (*)	Santoprene	#2	1.7 a 34.0	6.4 a 128.7	0.07 a 1.42	0.27 a 5.36	4.44 a 89.38
170JH2A2T			Tygothane	#2	1.7 a 34.0	6.4 a 128.7	0.07 a 1.42	0.27 a 5.36	4.44 a 89.38
170JL1A2S			Santoprene	#1	0.5 a 10.0	1.9 a 37.9	0.02 a 0.42	0.08 a 1.58	1.32 a 26.32
170JL2A2S			Santoprene	#2	1.7 a 34.0	6.4 a 128.7	0.07 a 1.42	0.27 a 5.36	4.44 a 89.38
170JL2A2T	Ajustable	25psi / 1.7 bar	Tygothane	#2	1.7 a 34.0	6.4 a 128.7	0.07 a 1.42	0.27 a 5.36	4.44 a 89.38
170JL3A2S			Santoprene	#3	4.0 a 80.0	15.1 a 302.8	0.17 a 3.33	0.63 a 12.62	10.49 a 210.28
170JL4A2S			Santoprene	#4	6.0 a 120.0	22.7 a 454.2	0.25 a 5.00	0.95 a 18.93	15.76 a 315.42
170JL5A2S			Santoprene	#5	8.5 a 170.0	32.2 a 643.5	0.35 a 7.08	1.34 a 26.8	22.36 a 446.88
170JL5A2T			Tygothane	#5	8.5 a 170.0	32.2 a 643.5	0.35 a 7.08	1.34 a 26.8	22.36 a 446.88

Notas:

Las bombas incluyen válvula check de inyección para aplicaciones de 26-100psi.

Todos los modelos listados son en 115V/60Hz, la opción en 220V/60Hz no cambia el precio.

Todos los modelos listados cuentan con manguera de succión/descarga en 1/4" color negro protección UV, la opción en 1/4" color blanco sin protección UV no cambia el precio.

La opción de la manguera de succión/descarga en 3/8" color negro protección UV o blanco sin protección UV, tiene un incremento en el precio. Favor de consultar.

AVISO: La información contenida en estas tablas sólo está prevista para usarse como guía, los datos de salida son aproximaciones basadas en bombeo de agua bajo condiciones controladas. Muchas variables pueden afectar el desempeño de la bomba, además de la naturaleza de los distintos fluidos. Se recomienda confirmar en campo el flujo del fluido.

INDICADOR DE FLUJO

- Cuerpo de cloruro de polivinilo (PVC)
- Esfera de politetrafluoroetileno (PTFE)
- O-ring de fluorocarbono (FKM)
- Ferrules de polietileno (PE)
- Soporte de policarbonato (PE)
- Tuercas de conexión de PVC o polipropileno
- Adaptadores de PVC o polipropileno

CÓDIGO	DESCRIPCIÓN	COMPATIBILIDAD
AK600	1/4" con adaptadores de 3/8"	Todas las bombas excepto la Serie S FIXED

NOTA: El usuario es responsable de confirmar la compatibilidad química con los materiales de construcción del indicador de flujo.



MEDIDOR PLÁSTICO DE FLUJO

- Cuerpo de plástico reforzado (nylon)
- Componentes internos de termoplástico
- Imán de Álnico
- Largo de cable de 1.8 m
- Sensor con interruptor de láminas

CÓDIGO	DESCRIPCIÓN	COMPATIBILIDAD
JLP0750-1PPG	3/4", flujo de 0.25 a 22 gpm, 1 pulso por galón	Serie ECON FP, ECON FX y ECON T
JLP1000-1PPG	1", flujo de 0.75 a 50 gpm, 1 pulso por galón	



INTERRUPTORES DE FLUJO

- Cuerpo/Sistema de paletas PPO Noryl GFN3
- Adaptador de PVC cédula 80
- Junta de EPDM
- Imán de ferrita dura
- Cable de PVC
- Grado de protección IP65

CÓDIGO	DESCRIPCIÓN	COMPATIBILIDAD
EC500	3/4" para tubería PVC	Serie S y ECON FP
EC501	1" para tubería PVC	



TANQUE BLANCO TRANSLÚCIDO

- Cuerpo del tanque de polietileno (PE)
- Tapa con cerradura a prueba de niños de polipropileno
- Ojales de Vitón
- Tornillos de acero inoxidable

CÓDIGO	DESCRIPCIÓN	COMPATIBILIDAD
STS7NC	Tanque blanco translucido de 7.5 galones	Serie 45, Serie 85, Serie S, S FIXED, ECON FP, Econ FX y ECON VX

